

**eko
okna**

HOLZKATALOG



ОККО
ОККО

INHALTSVERZEICHNIS

EINLEITUNG	5
VERFÜGBARE LÖSUNGEN	7
NATURO 68	8
NATURO 68 ALU	14
NATURO 80	16
NATURO 80 ALU	22
NATURO 92	28
ESPERIA LIFE 74 ALU	34
ESPERIA LIFE 80	38
NATURO 68 HST	42
NATURO 80 HST	46
MODELLFENSTER UND -TÜREN	50
HOLZTÜREN	51
GEFRÄSTE PANEELE	52
TÜR PANEELE WOODLINE	58
TÜR PANEELE EKO VITRE	60
GLASSCHEIBEN	64
SPROSSEN	66
SWISSPACER ULTIMATE DISTANZRAHMEN UND BESCHLÄGE	67
INNERE HOLZFENSTERBÄNKE	68
FENSTERBANKPROFILE UND TÜRZUBEHÖR	69
GRIFFE UND STOSSGRIFFE	70
ZIERLEISTEN	71
HOLZ-FARBPALETTE STANDARD	73



ZEITLOSE HOLZTISCHLEREI

Holzarbeiten sind ein Vorschlag für diejenigen, die die Schönheit der Natur schätzen. Das ökologische Material ist freundlich für den Menschen und die natürliche Umwelt.

Ausgewählte Systeme verfügen über externe Aluminiumbeschichtungen. Ihre Funktion besteht darin, die Profile zu schützen und ihre Ästhetik dem subtilen Minimalismus der modernen Architektur anzunähern.

Das in der Produktion verwendete Holz stammt von Bäumen, die für die geplante Fällung vorgesehen sind. Wir verwenden vier Arten:



KIEFER

Die beliebteste Nadelholzart, die in der Holzproduktion verwendet wird.



FICHTE

Leicht zu bearbeitendes Holz, das gut färbt.



MERANTI

Exotisches Holz mit hoher Feuchtigkeitsbeständigkeit.



EICHE

Edle und langlebige Holzart mit hoher Dichte.

**Alle Holzarten veredeln wir mit Farben aus der Lasur- oder RAL-Palette. Es können auch transparente Lacke oder Imprägnierungen verwendet werden. Auf Wunsch des Kunden wird rohes Holz geliefert.*

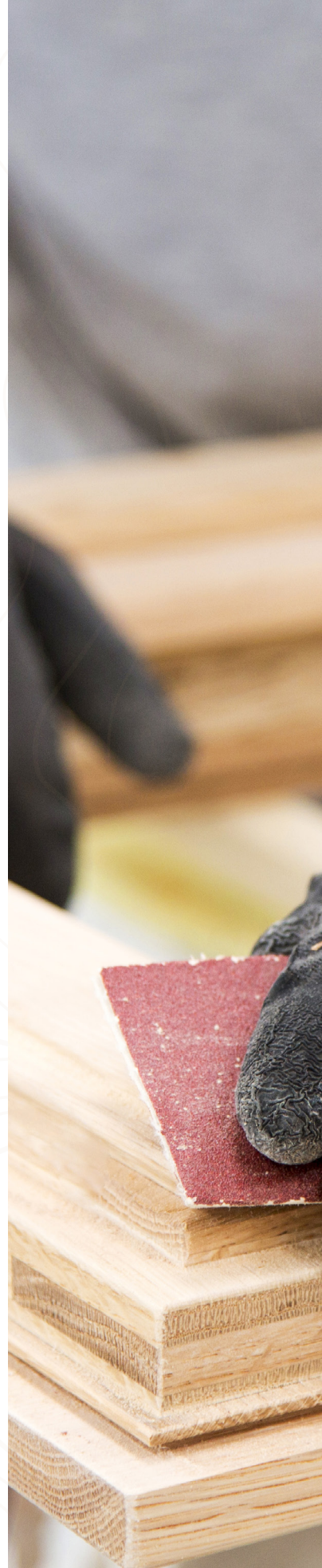



INDIVIDUALISMUS

Alle Holzprodukte werden nach individuellen Wünschen des Bauherrn angefertigt. Dies ermöglicht ihm, Fenster und Türen an seine ästhetischen Vorlieben anzupassen. Die Vielzahl an ergänzenden Systemen ermöglicht die Auswahl von Lösungen mit den gewünschten Gebrauchseigenschaften. Langjährige Erfahrung und Fachwissen ermöglichen es uns, auch sehr unkonventionelle Projekte zu realisieren, die sich durch eine unkonventionelle Herangehensweise an Gestaltung und mutige Kreativität auszeichnen.



LACKE

Die von uns verwendeten Holzlacke stammen von der eng mit uns zusammenarbeitenden Firma TEKNOS. Dieser Lackhersteller bietet uns eine reiche Farbpalette, einschließlich transparenter Lacke, was eine breite Auswahl an Möglichkeiten für jeden Bauherrn bedeutet. Die von ihnen erzeugten Beschichtungen stehen für Stil und Eleganz sowie hervorragenden Schutz vor biologischer Korrosion, mechanischen Einflüssen und Verfärbung durch UV-Strahlung.



TRANSPORT

Um eine termingerechte und sichere Lieferung unserer Produkte zu gewährleisten, haben wir eine eigene Transportflotte aufgebaut. Jede unserer Lastwagen ist mit einem Gabelstapler ausgestattet, sodass wir die Entladung sofort nach Ankunft am vom Käufer angegebenen Ort durchführen können. Dies eliminiert unnötige Wartezeiten auf die Entladung und senkt die Lieferkosten. Auf Ihre Bedürfnisse abgestimmt, sind unsere Fahrer in ausgewählten Märkten mit Zahlungsterminals ausgestattet, die Kartenzahlungen bei der Produktabholung ermöglichen.



ÖKOLOGIE

Holz ist ein wertvoller, natürlicher Rohstoff und zudem vollständig erneuerbar. Seine Verwendung in der Produktion trägt zur Reduzierung von CO₂-Emissionen bei. Wir verwenden Holz aus geprüften Quellen, das verantwortungsvoll gewonnen wird, um die negativen Auswirkungen der Forstwirtschaft auf die Natur und lokale Gemeinschaften auf ein Minimum zu beschränken. Darüber hinaus erfordert die Herstellung von Holzfenstern und -türen weniger Energie als bei anderen Materialien. Dies führt zu einer geringeren CO₂-Emission bereits während der Produktion und einer Reduzierung des Energieverbrauchs für die Beheizung von Gebäuden, dank der hervorragenden thermischen Eigenschaften von Holz.

Wir arbeiten mit Lieferanten zusammen, die über ein FSC-Zertifikat verfügen.

VERFÜGBARE LÖSUNGEN



FENSTER MIT FENSTERBANKFRÄSUNG

Das Standardprofil mit Aussparung ermöglicht die Montage einer Fensterbank oder anderer Zubehörteile von außen und innen.



FENSTER OHNE FENSTERBANKFRÄSUNG

Ein Profil ohne Standardaussparungen ermöglicht die Montage der Fensterbank oder anderer Zubehörteile bündig mit der Rahmenfläche.



ALUMINIUMABDECKUNG

Das Profil mit Aluminiumabdeckungen Reno Line/Gemini Classic verändert das äußere Erscheinungsbild der Fenster vollständig und erhöht gleichzeitig die Haltbarkeit durch zusätzlichen Schutz des Holzes vor Witterungseinflüssen.



RENOVIERUNGSPROFIL

Version des Profils, die den Einbau neuer Fenster in bestehenden Gebäuden ermöglicht, ohne dass alte Holzrahmen entfernt werden müssen. Möglichkeit der Verwendung von unterschiedlich langen Renovierungsflossen, die den alten Rahmen im Inneren des Gebäudes verdecken.



MONOBLOCK-PROFIL

Profil mit erweiterter Einbautiefe. Ermöglicht die ästhetische Montage des Fensters in der Dämmschicht und vermeidet gleichzeitig zusätzliche Wärmebrücken."



HOLLÄNDISCHES PROFIL

Profil zeichnet sich durch einen breiten und stabilen Rahmen aus. Dadurch erhält das Fenster ein einzigartiges Aussehen.



BELGISCHES PROFIL - VERSION A

Belgische Profile, erhältlich in den Versionen A und B, sind vollständig aus Holz ohne zusätzliche Aluminiumabdeckungen gefertigt. Die Versionen unterscheiden sich in der Art der Wasserableitung.



BELGISCHES PROFIL - VERSION B



NACH AUSSEN ÖFFNENDES PROFIL

Die nach außen öffnende Fensterart bietet mehr Innenraum.

NATURO 68

FENSTERSYSTEM



Der folgende U_w -Wert bezieht sich auf ein Referenzfenster mit den Maßen 1230 x 1480 mm mit Glas 4/16Ar/4one, Holzart: Kiefer

68	24-32	3	4	2	1,2
Einbautiefe [mm]	Verglasungspakete [mm]	Lagen von verleimtem Holz	Lagen von Lack	Dichtungen	U_w für $U_g = 1,0$ (Ultimate-Distanzrahmen)

Das Naturo 68 zeichnet sich durch die geringste Einbautiefe unter unseren Holzsystemen aus, was ihnen ein schlankes Aussehen verleiht. Die Fenster sind in der Standardversion sowie mit Aluminiumabdeckungen Reno Line erhältlich, die ihre Widerstandsfähigkeit gegen mechanische Einflüsse und UV-Strahlung verbessern und der Fassade ein modernes Aussehen verleihen. Zudem können belgische oder holländische Profilversionen, nach außen öffnende Optionen, Renovierungs- oder Monoblock-Profile gewählt werden.



Standardprofil
(ohne Fensterbankfräsung)



Standardprofil
(mit Fensterbankfräsung)



Renovierungsprofil
(ohne Fensterbankfräsung)



Belgisches Profil A
(ohne Fensterbankfräsung)



Belgisches Profil A
(mit Fensterbankfräsung)



Belgisches Profil B
(ohne Fensterbankfräsung)



Holländisches Profil
(ohne Fensterbankfräsung)



Monoblock-Profil
100/120/140/160



Nach außen öffnendes
Profil
(ohne Fensterbankfräsung)



Nach außen öffnendes
Profil
(mit Fensterbankfräsung)

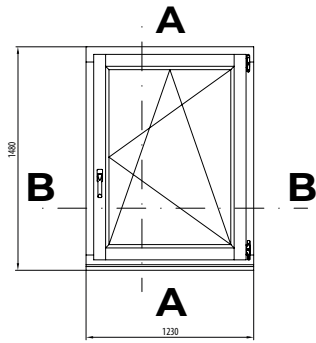

VERTIKALSCHNITT A-A

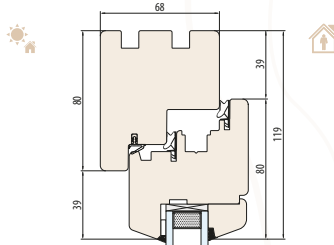

SYSTEM NATURO 68
Ohne Fensterbankfräsung

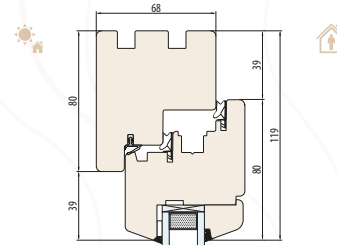

SYSTEM NATURO 68
Innen- und Außenfensterbankfräsung

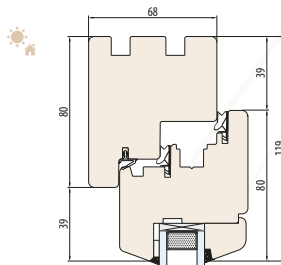
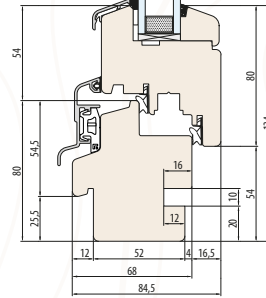
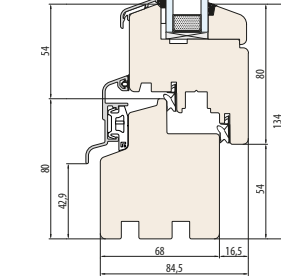

SYSTEM NATURO 68
Äußere Fensterbankfräsung

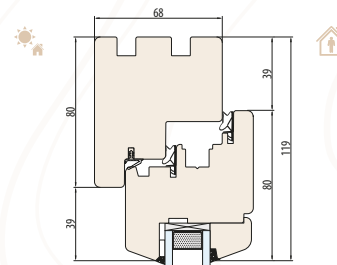

SYSTEM NATURO 68
Innere Fensterbankfräsung

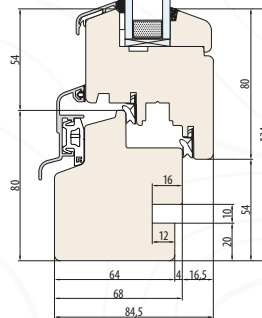
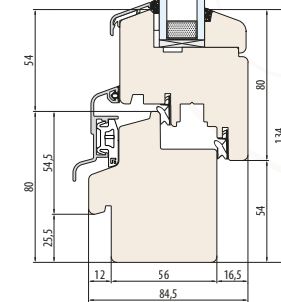

SYSTEM NATURO 68
HORIZONTALSCHNITT B-B

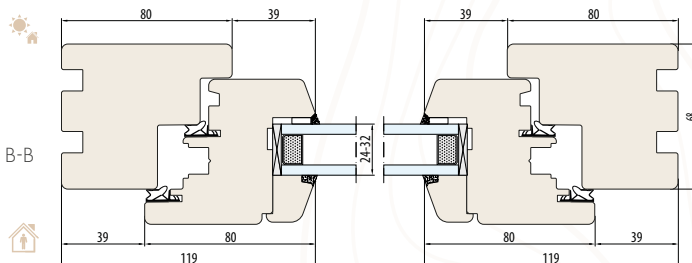

NATURO 68

STANDARD

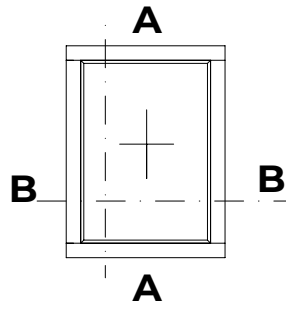

VERTIKALSCHNITT A-A

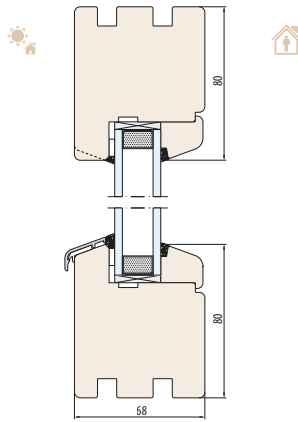

SYSTEM NATURO 68-Fix
ohne Fensterbankfräsung

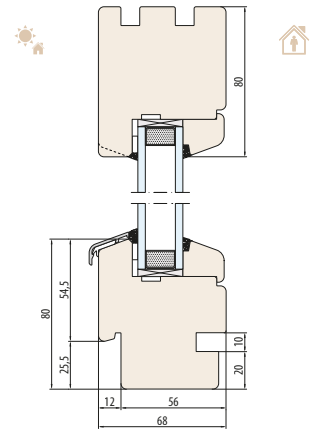

SYSTEM NATURO 68-Fix
Innen- und Außenfensterbankfräsung

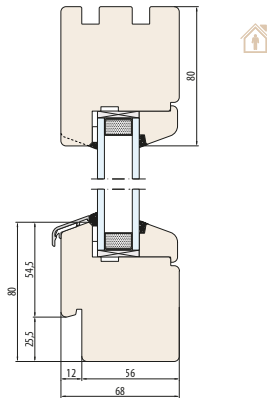

SYSTEM NATURO 68-Fix
Äußere Fensterbankfräsung

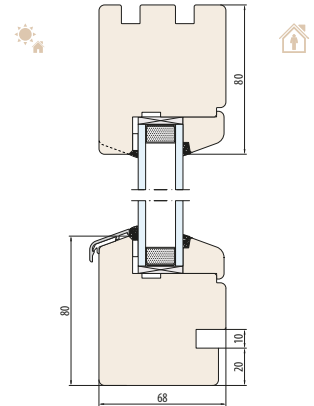

SYSTEM NATURO 68-Fix
Innere Fensterbankfräsung

NATURO 68

FIX

SYSTEM NATURO 68-Fix
HORIZONTALSCHNITT B-B

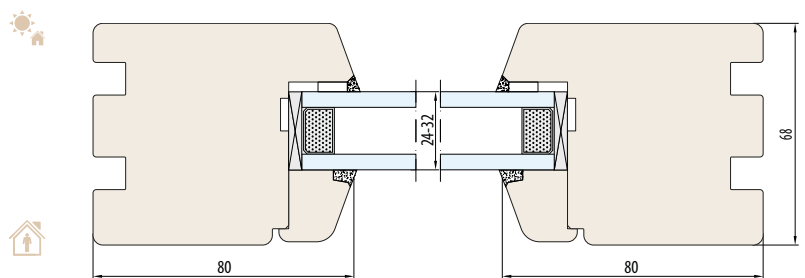

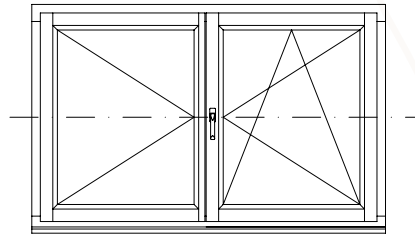

NATURO 68

BEWEGLICHER PFOSTEN

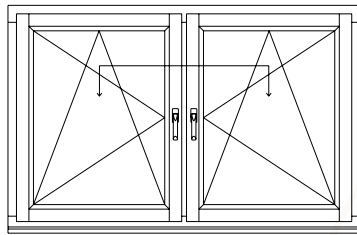
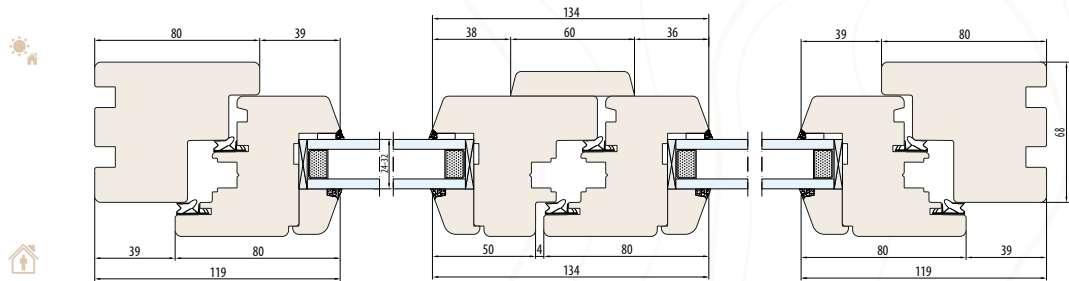

NATURO 68

FESTER PFOSTEN

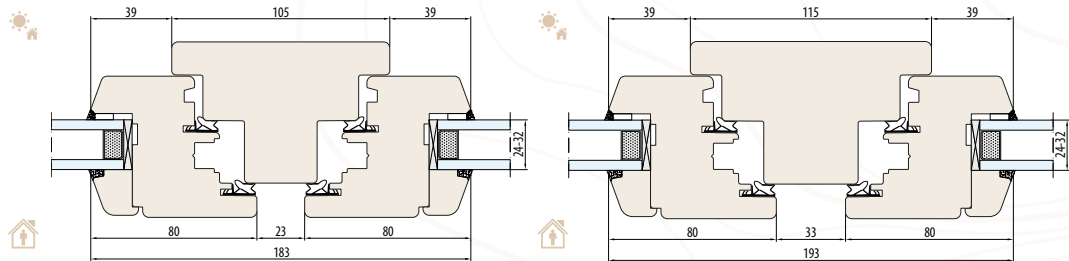

SYSTEM **NATURO 68**
Fester Pfosten 105 mm
(Horizontalschnitt)

SYSTEM **NATURO 68**
Fester Pfosten 115 mm
(Horizontalschnitt)

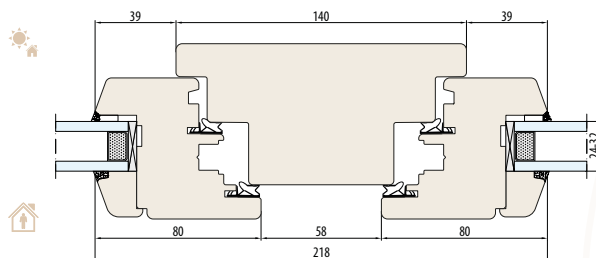

SYSTEM **NATURO 68**
Fester Pfosten 140 mm
(Horizontalschnitt)

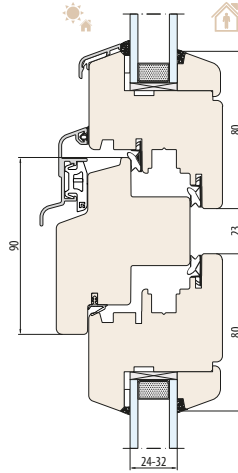
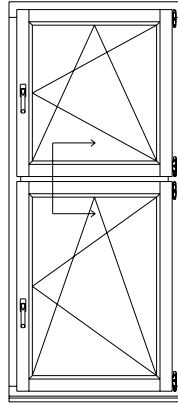

SYSTEM NATURO 68
Querholz 90 mm

NATURO 68

QUERHOLZ

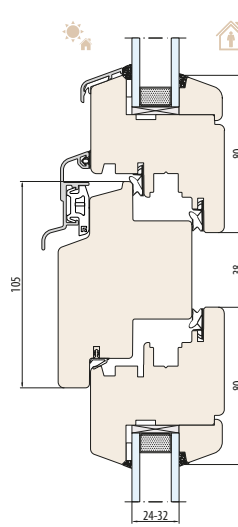

SYSTEM NATURO 68
Querholz 105 mm

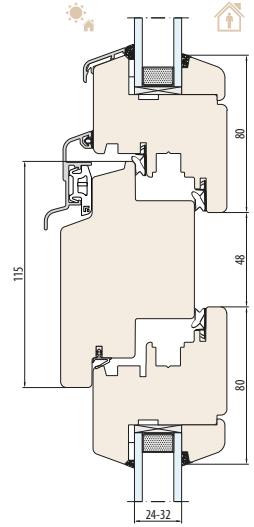

SYSTEM NATURO 68
Querholz 115 mm

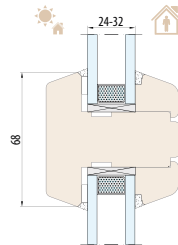
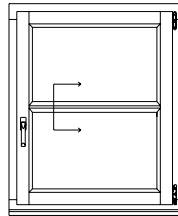

SYSTEM NATURO 68
Konstruktionsprosse 68 mm

NATURO 68

KONSTRUKTIONSSPROSSEN

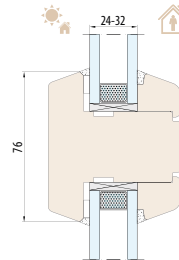

SYSTEM NATURO 68
Konstruktionsprosse 76 mm

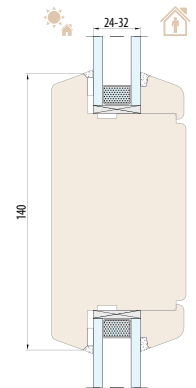

SYSTEM NATURO 68
Konstruktionsprosse 140 mm

GLASLEISTEN

ABHÄNGIG VON DER DICKE DES VERGLASUNGSPAKETS

STANDARD-GLASLEISTE

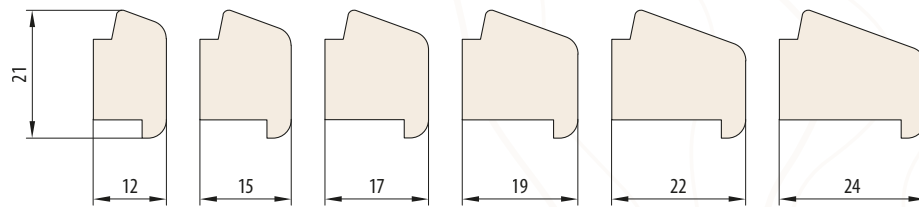

RETRO-GLASLEISTE

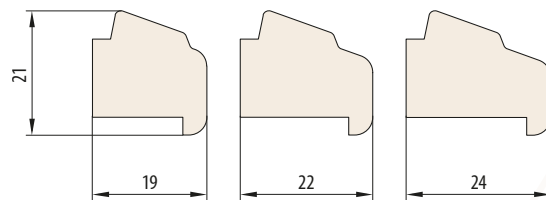

ÜBERDECKUNGS-GLASLEISTE

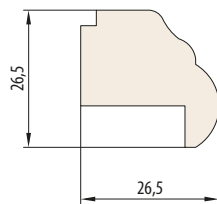

NATURO 68 ALU

FENSTERSYSTEM



Der folgende U_w -Wert bezieht sich auf ein Referenzfenster mit den Maßen 1230 x 1480 mm mit Glas 4/16Ar/4one, Holzart: Kiefer

68	24-32	3	4	2	1,2
Einbautiefe [mm]	Verglasungspakete [mm]	Lagen von verleimtem Holz	Lagen von Lack	Dichtungen	U_w für $U_g = 1,0$ (Ultimate-Distanzrahmen)

Das schlanke und elegante Naturo 68 ALU System zeichnet sich durch Aluminiumabdeckungen auf der Außenseite der Profile aus.

Die Präsenz von Metall ermöglicht eine minimalistische Ästhetik von Aluminiumfenstern, die perfekt den modernen architektonischen Standards entspricht.



Profil Reno Line
(ohne Fensterbankfräsung)



Profil Reno Line
(mit Fensterbankfräsung)

NATURO 68 ALU

STANDARD

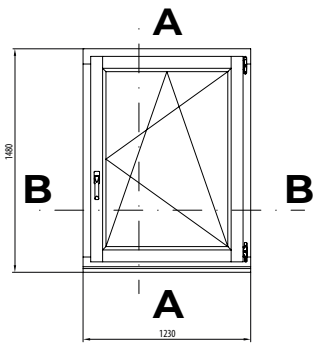

VERTIKALSCHNITT A-A

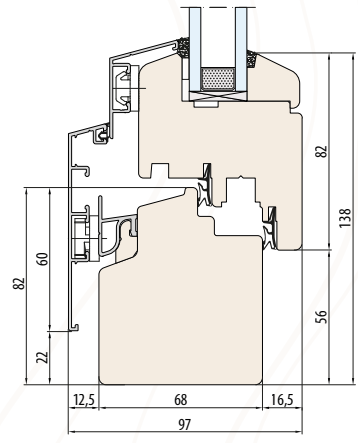
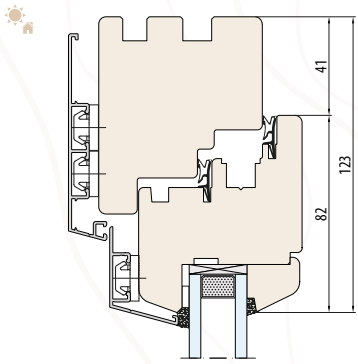

SYSTEM NATURO 68 ALU
RENO LINE
ohne Fensterbankfräsung

HORIZONTALSCHNITT B-B

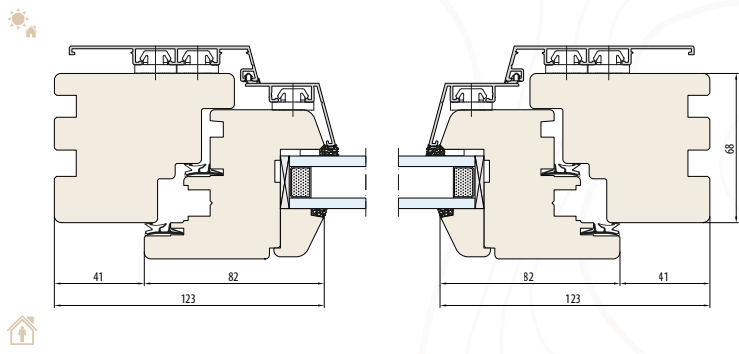

SYSTEM NATURO 68 ALU
RENO LINE



NATURO 80

FENSTERSYSTEM



Der folgende U_w -Wert bezieht sich auf ein Referenzfenster mit den Maßen 1230 x 1480 mm mit Glas 4/16Ar/4one, Holzart: Kiefer

80	34-44	3-4	4	2	0,81
Einbautiefe [mm]	Verglasungspakete [mm]	Lagen von verleimtem Holz	Lagen von Lack	Dichtungen	U_w für $U_g = 0,5$ (Ultimate-Distanzrahmen)

Naturo 80 ist ein Holzsystem, das für den Einsatz im energiesparenden Bauwesen bestimmt ist. Warme Profile in Kombination mit Verglasungspaketeten bis zu 45 mm Breite ermöglichen die Vorbereitung von Lösungen mit guten thermischen und akustischen Eigenschaften.

Die Fenster sind in den Versionen Standard, Belgisch, Holländisch, Renovierungs- und Monoblock verfügbar. Es gibt auch die Option, sie nach außen öffnend zu gestalten.



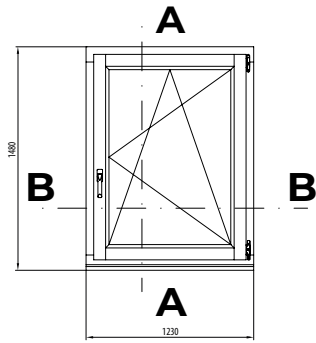

VERTIKALSCHNITT A-A

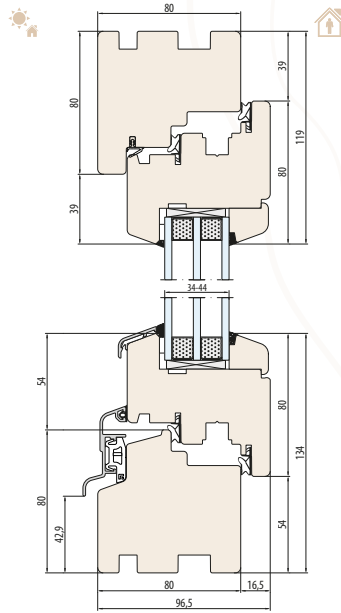

SYSTEM NATURO 80
Ohne Fensterbankfräsung

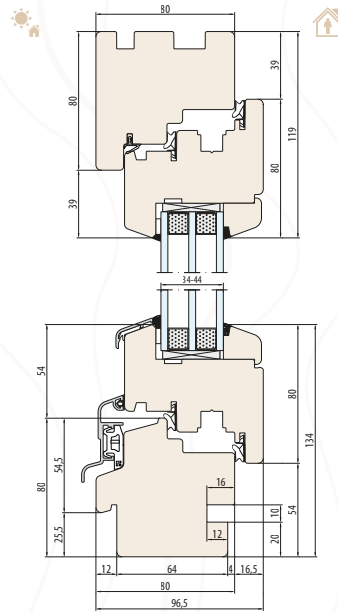

SYSTEM NATURO 80
Innen- und Außenfensterbankfräsung

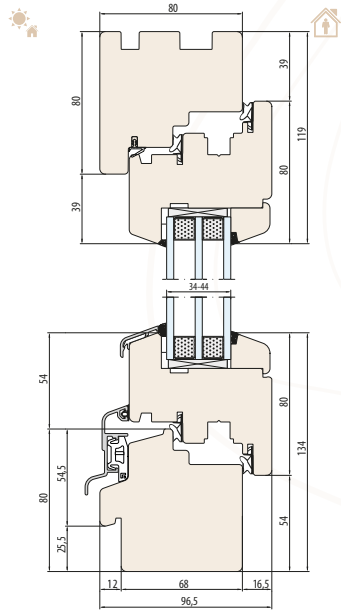

SYSTEM NATURO 80
Äußere Fensterbankfräsung

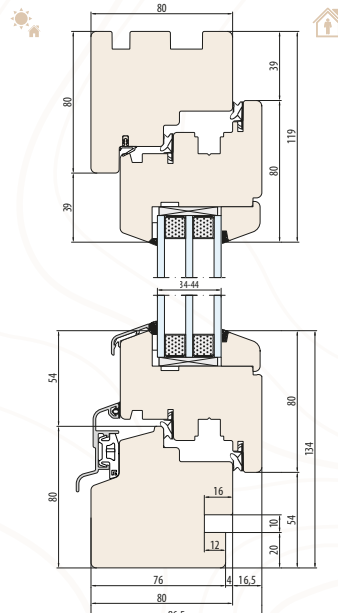

SYSTEM NATURO 80
Innere Fensterbankfräsung

SYSTEM NATURO 80
HORIZONTALSCHNITT B-B

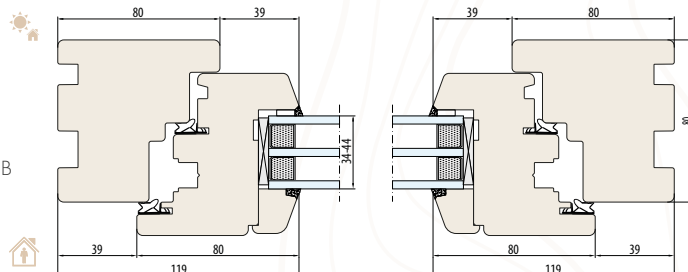

NATURO 80

STANDARD

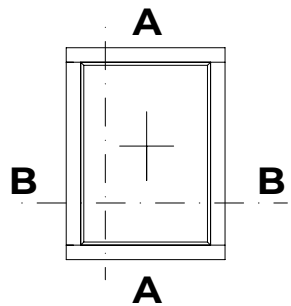

VERTIKALSCHNITT A-A

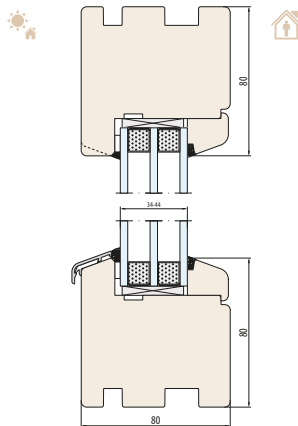

SYSTEM NATURO 80-Fix
Ohne Fensterbankfräsung

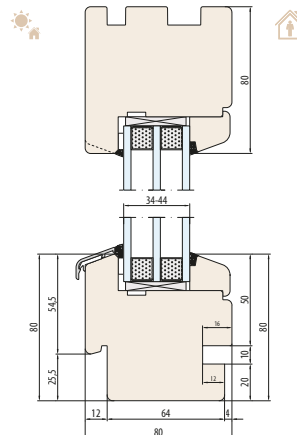

SYSTEM NATURO 80-Fix
Innen- und Außenfensterbankfräsung

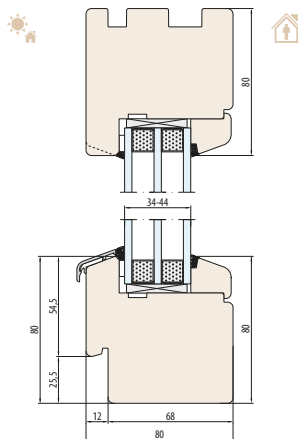

SYSTEM NATURO 80-Fix
Äußere Fensterbankfräsung

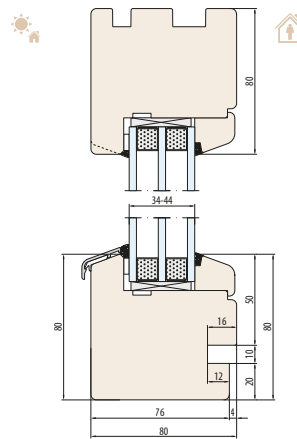

SYSTEM NATURO 80-Fix
Innere Fensterbankfräsung

NATURO 80

FIX

SYSTEM NATURO 80-Fix
HORIZONTALSCHNITT B-B

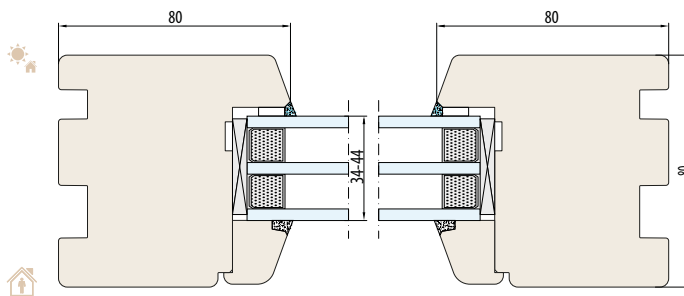

NATURO 80

BEWEGLICHER PFOSTEN

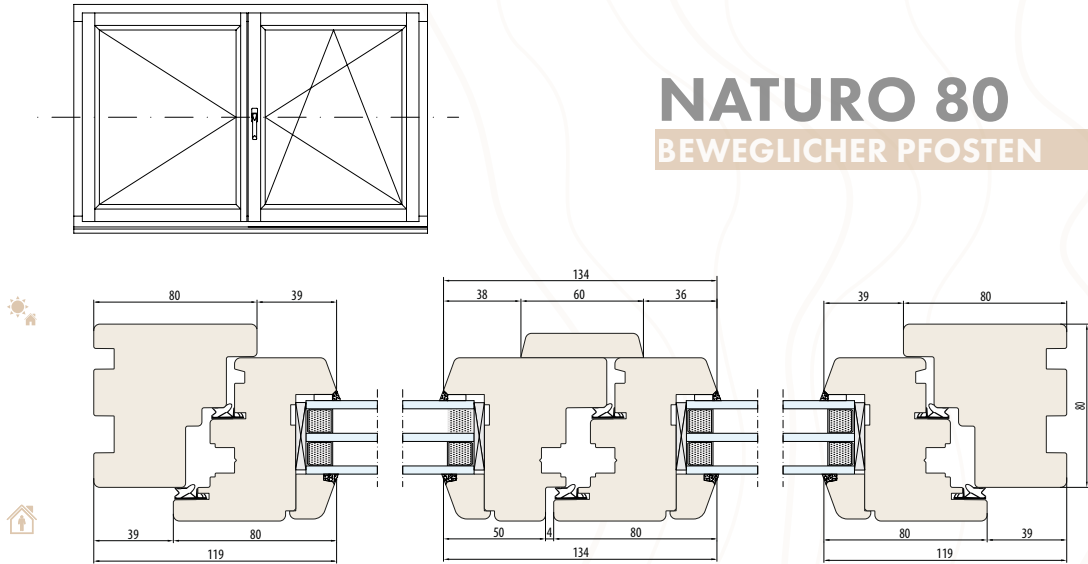

NATURO 80

FESTER PFOSTEN

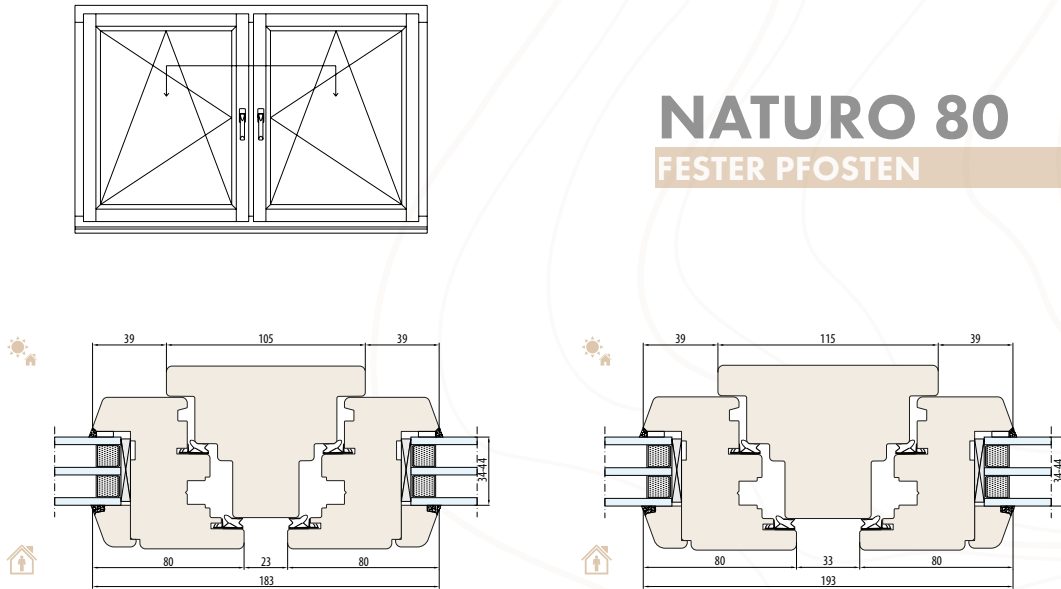

SYSTEM **NATURO 80**
Fester Pfosten 105 mm
(Horizontalschnitt)

SYSTEM **NATURO 80**
Fester Pfosten 115 mm
(Horizontalschnitt)

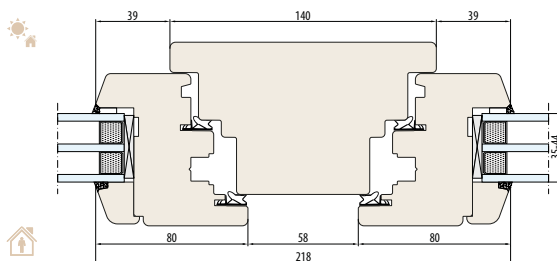

SYSTEM **NATURO 80**
Fester Pfosten 140 mm
(Horizontalschnitt)

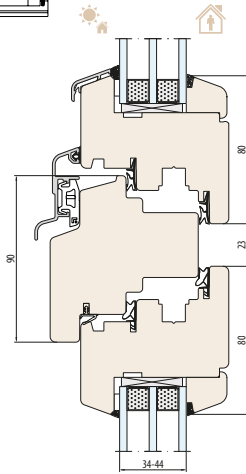
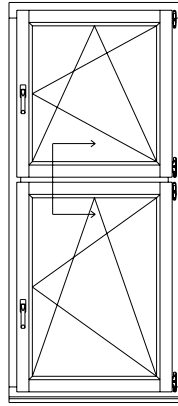

SYSTEM NATURO 80
Querholz 90 mm

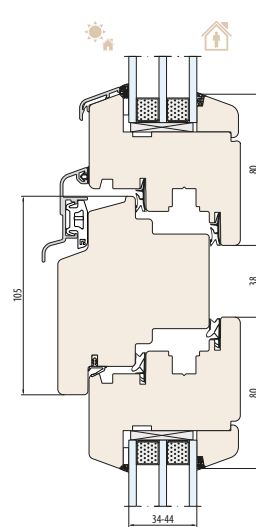

SYSTEM NATURO 80
Querholz 105 mm

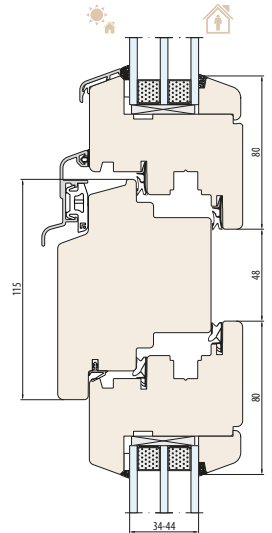

SYSTEM NATURO 80
Querholz 115 mm

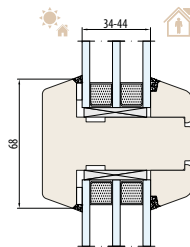
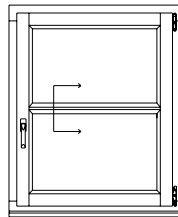

SYSTEM NATURO 80
Konstruktionsprosse 68 mm

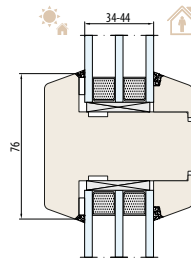

SYSTEM NATURO 80
Konstruktionsprosse 76 mm

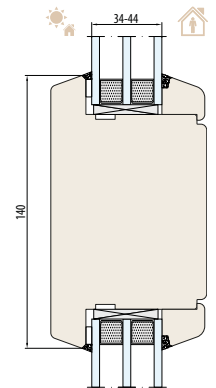

SYSTEM NATURO 80
Konstruktionsprosse 140 mm

NATURO 80 QUERHOLZ

NATURO 80 KONSTRUKTIONSSPROSSEN

GLASLEISTEN

ABHÄNGIG VON DER DICKE DES VERGLASUNGSPAKETS

STANDARD-GLASLEISTE

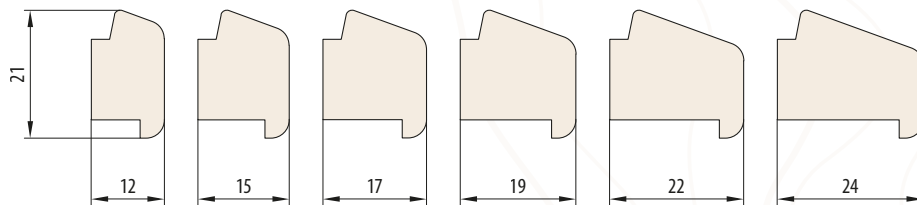

RETRO-GLASLEISTE

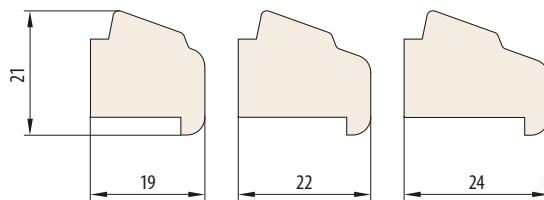

ÜBERDECKUNGS-GLASLEISTE

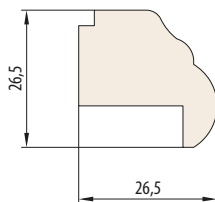

NATURO 80 ALU

FENSTERSYSTEM



Der folgende U_w -Wert bezieht sich auf ein Referenzfenster mit den Maßen 1230 x 1480 mm mit Glas 4/16Ar/4one, Holzart: Kiefer

80	35-51	3-4	4	3	0,82
Einbautiefe [mm]	Verglasungspakete [mm]	Lagen von verleimtem Holz	Lagen von Lack	Dichtungen	U_w für $U_g = 0,5$ (Ultimate-Distanzrahmen)

Naturo 80 ALU ist ein System mit sehr guten thermischen und akustischen Eigenschaften, kombiniert mit der Ästhetik von Aluminiumabdeckungen.

Es ist der goldene Mittelweg zwischen Ökologie, Gebrauchseigenschaften und Preis für Fenster, von denen wir Haltbarkeit und einen effektvollen Beitrag zur modernen Fassade erwarten. In diesem System wurde die einfache und völlig unsichtbare G-FIX-Lösung angewendet, die das Glas an die Dichtung drückt sowie die sogenannte trockene Verglasung, die den Austausch der Verbundscheibe erleichtert.



Gemini Classic Standardprofil (ohne Fensterbankfräsung)



Gemini Classic Standardprofil (mit Fensterbankfräsung)



Gemini Classic Renovierungsprofil (ohne Fensterbankfräsung)

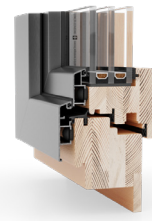

Gemini Classic Renovierungsprofil (mit Fensterbankfräsung)



Gemini Quadrat FB Standardprofil (mit Fensterbankfräsung)

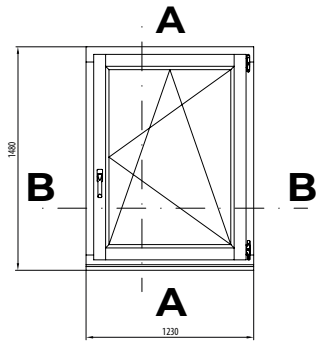

VERTIKALSCHNITT A-A

NATURO 80 ALU

STANDARD

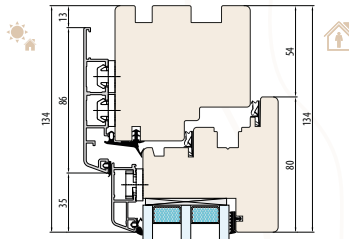

SYSTEM NATURO 80 ALU
GEMINI CLASSIC
Ohne Fensterbankfräsung

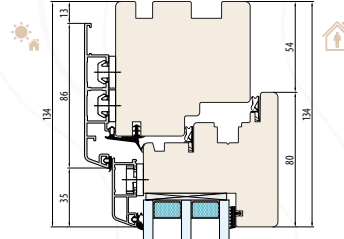

SYSTEM NATURO 80 ALU
GEMINI CLASSIC
Innen- und Außenfensterbankfräsung

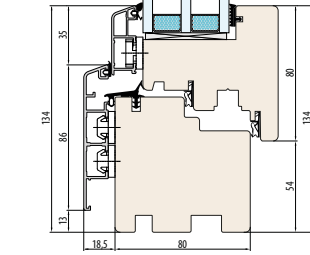

SYSTEM NATURO 80 ALU
GEMINI CLASSIC
Äußere Fensterbankfräsung

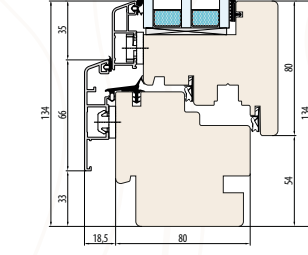

SYSTEM NATURO 80 ALU
GEMINI CLASSIC
Innere Fensterbankfräsung

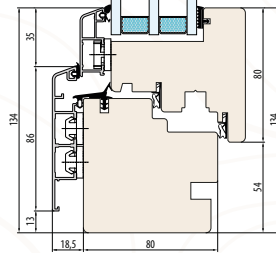
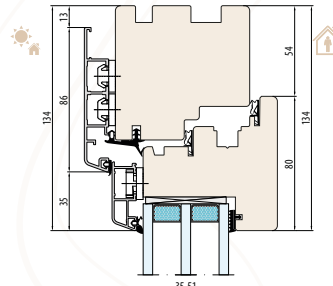
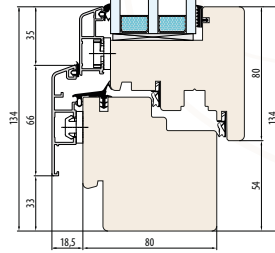
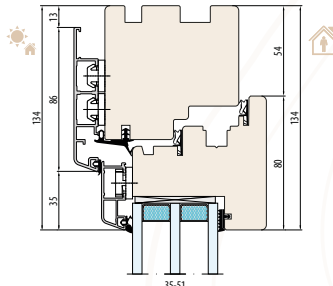

SYSTEM NATURO 80 ALU
GEMINI CLASSIC
HORIZONTALSCHNITT B-B

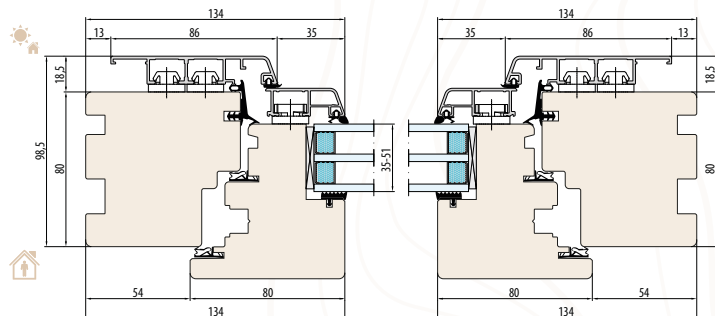

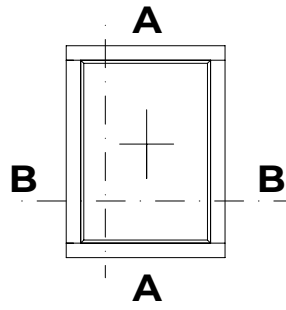

VERTIKALSCHNITT A-A

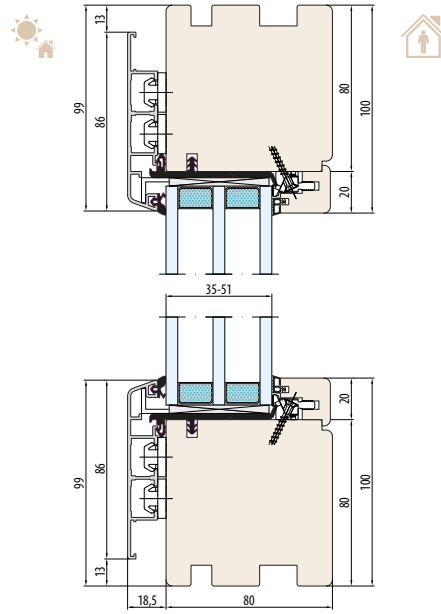

SYSTEM **NATURO 80 ALU-Fix**
GEMINI CLASSIC

Ohne Fensterbankfräsung

NATURO 80 ALU

FIX

SYSTEM **NATURO 80 ALU-Fix**
GEMINI CLASSIC

HORIZONTALSCHNITT B-B

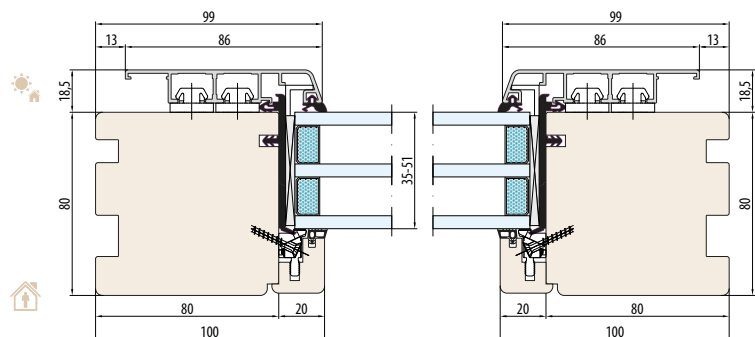

NATURO 80 ALU

BEWEGLICHER PFOSTEN

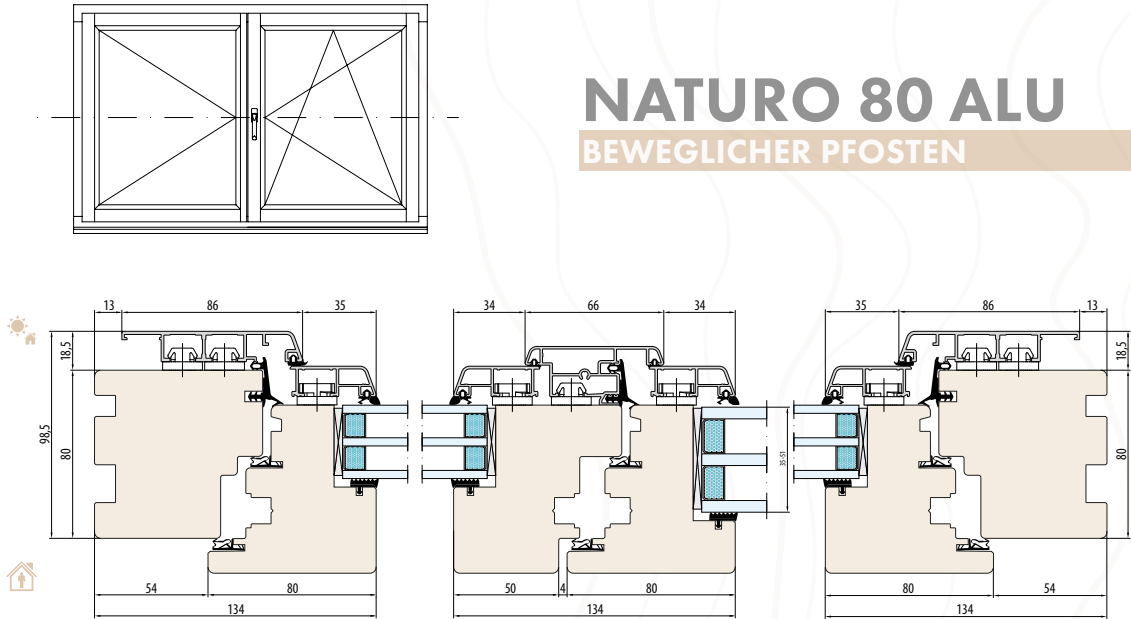

NATURO 80 ALU

FESTER PFOSTEN

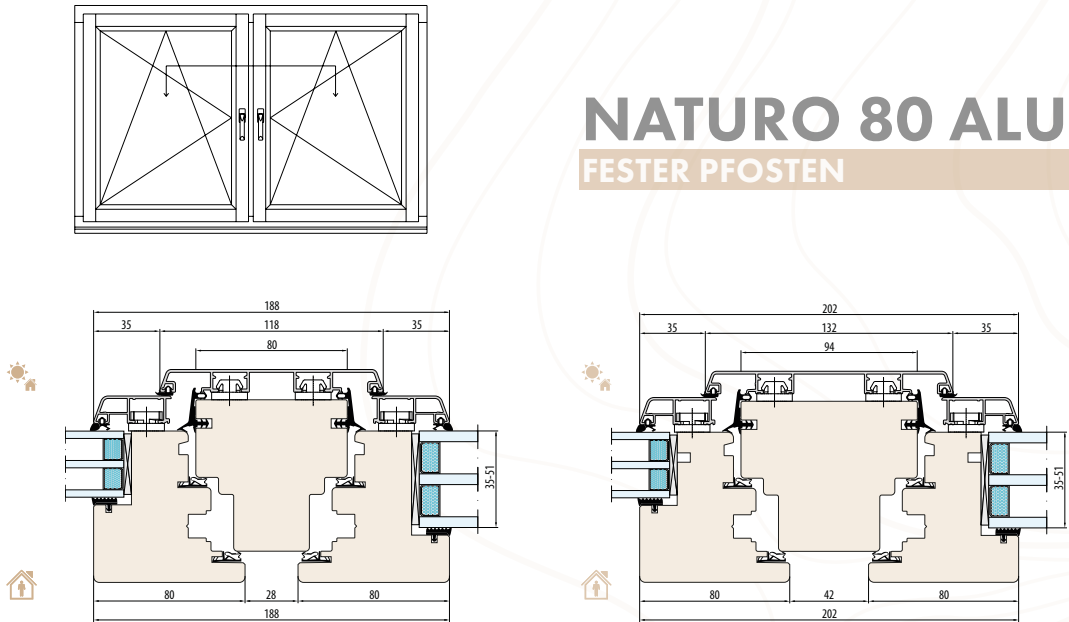

SYSTEM NATURO 80 ALU
GEMINI CLASSIC
Fester Pfosten 80 mm
(Horizontalschnitt)

SYSTEM NATURO 80 ALU
GEMINI CLASSIC
Fester Pfosten 94 mm
(Horizontalschnitt)

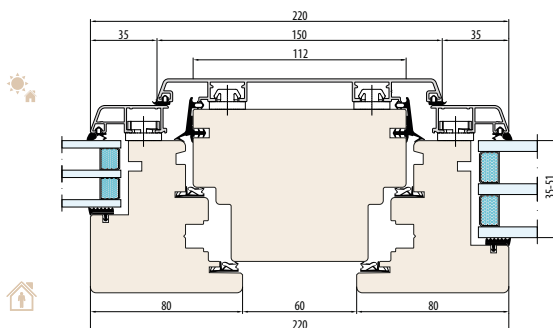

SYSTEM NATURO 80 ALU
GEMINI CLASSIC
Fester Pfosten 112 mm
(Horizontalschnitt)

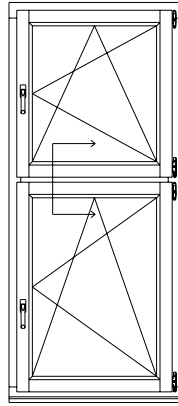

NATURO 80 ALU

QUERHOLZ

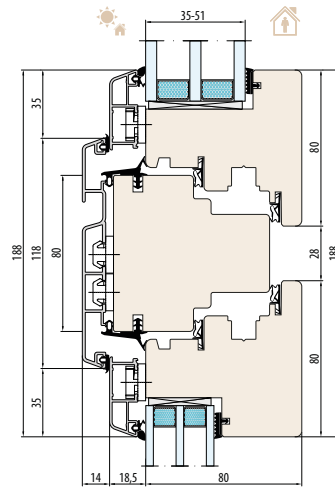

SYSTEM **NATURO 80**
GEMINI CLASSIC
Querholz 80 mm

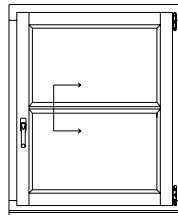

NATURO 80 ALU

KONSTRUKTIONSSPROSSE

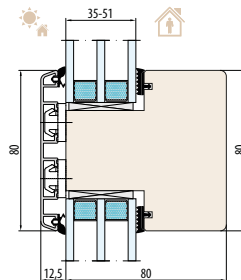

SYSTEM **NATURO 80 ALU**
GEMINI CLASSIC
Konstruktionssprosse 80 mm

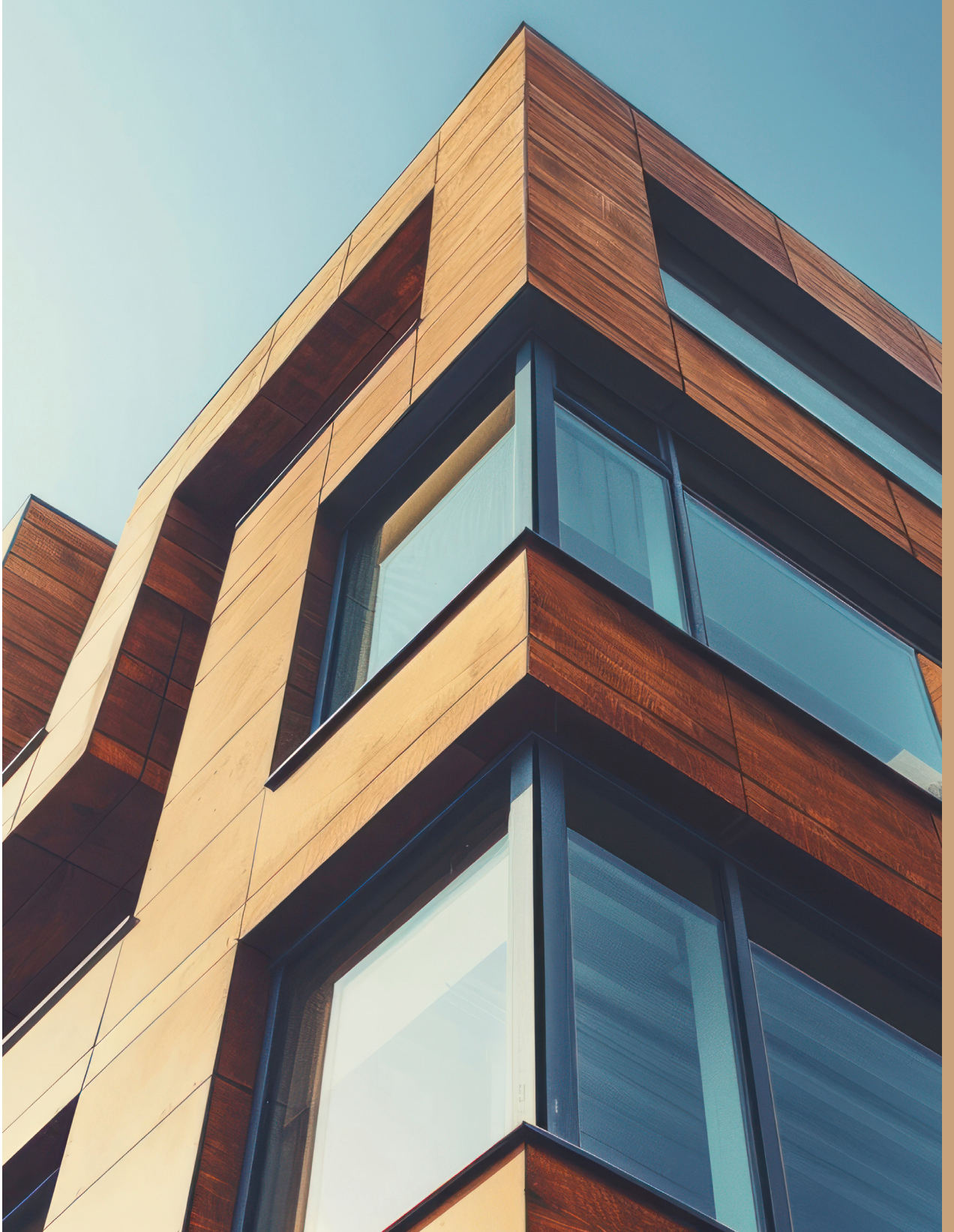



NATURO 92

FENSTERSYSTEM



Der folgende U_w -Wert bezieht sich auf ein Referenzfenster mit den Maßen 1230 x 1480 mm mit Glas 4/16Ar/4one, Holzart: Kiefer

92	46-56	4	4	2	0,77
Einbautiefe [mm]	Verglasungspakete [mm]	Lagen von verleimtem Holz	Lagen von Lack	Dichtungen	U_w für $U_g = 0,5$ (Ultimate-Distanzrahmen)

Dies ist ein Holzsystem mit den besten thermischen und akustischen Eigenschaften, das die Verwendung der effizientesten Verglasungspakete ermöglicht. Die Wahl von Naturo 92 ist, wie bei anderen Holzsystemen, eine Investition für Jahre, besonders im Passivbau.



Standardprofil
(mit Fensterbankfräsung)



Standardprofil
(mit Fensterbankfräsung)



Renovierungsprofil
(ohne Fensterbankfräsung)



Belgisches Profil A
(ohne Fensterbankfräsung)



Belgisches Profil A
(mit Fensterbankfräsung)



Belgisches Profil B
(ohne Fensterbankfräsung)



Holländisches Profil
(ohne Fensterbankfräsung)



Monoblock-Profil
124/144/164/184



Profil Fix
(ohne Fensterbankfräsung)



Profil Fix
(mit Fensterbankfräsung)

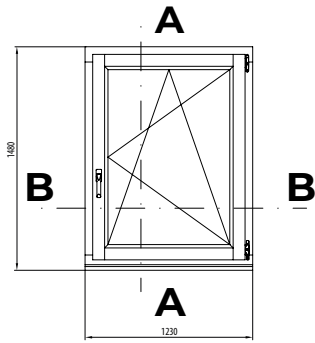

VERTIKALSCHNITT A-A

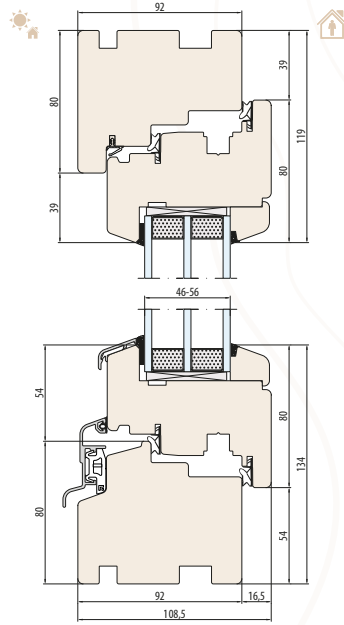

SYSTEM NATURO 92
Ohne Fensterbankfräsung

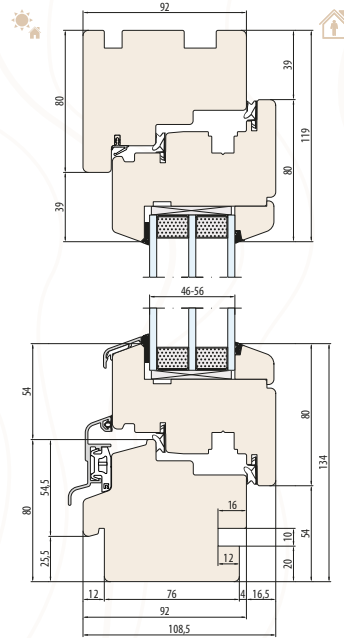

SYSTEM NATURO 92
Innen- und Außenfensterbankfräsung

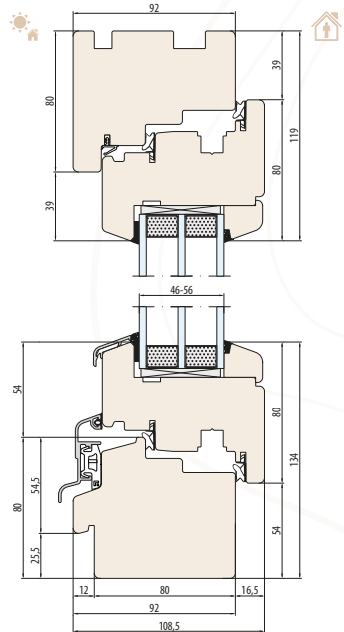

SYSTEM NATURO 92
Äußere Fensterbankfräsung

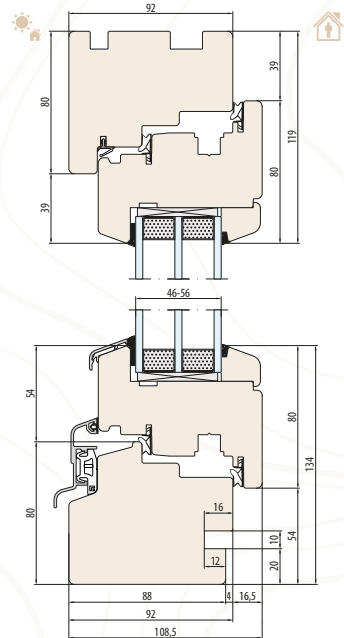

SYSTEM NATURO 92
Innere Fensterbankfräsung

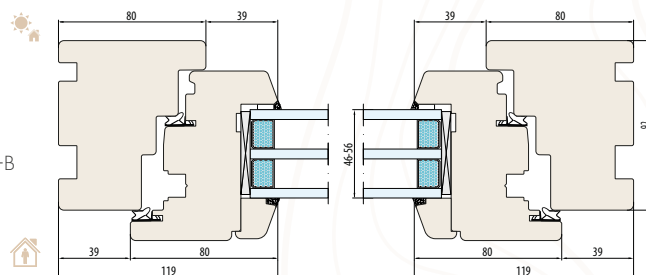

SYSTEM NATURO 92
HORIZONTALSCHNITT B-B

NATURO 92

STANDARD

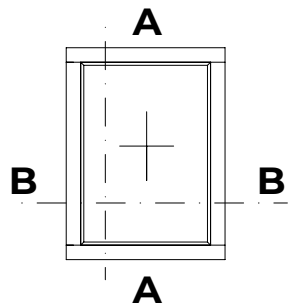

VERTIKALSCHNITT A-A

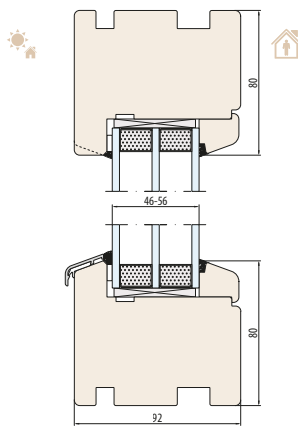

SYSTEM NATURO 92-Fix
Ohne Fensterbankfräsung

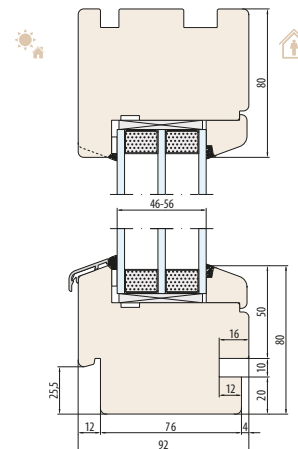

SYSTEM NATURO 92-Fix
Innen- und Außenfensterbankfräsung

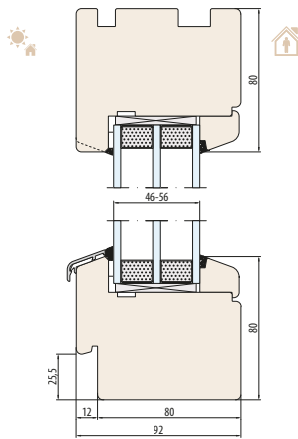

SYSTEM NATURO 92-Fix
Äußere Fensterbankfräsung

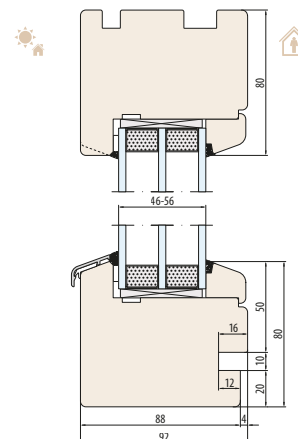

SYSTEM NATURO 92-Fix
Innere Fensterbankfräsung

NATURO 92

FIX

SYSTEM NATURO 92 -Fix
HORIZONTALSCHNITT B-B

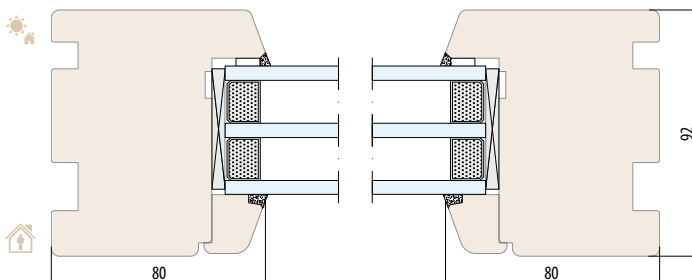

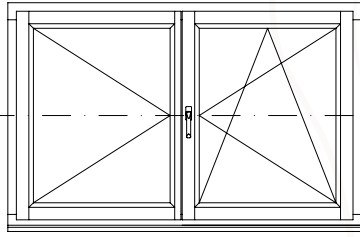

NATURO 92

BEWEGLICHER PFOSTEN

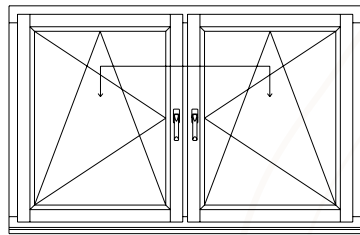
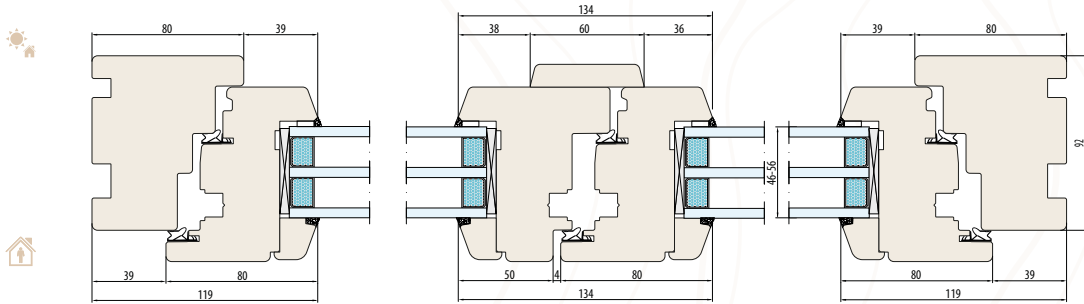

NATURO 92

FESTER PFOSTEN

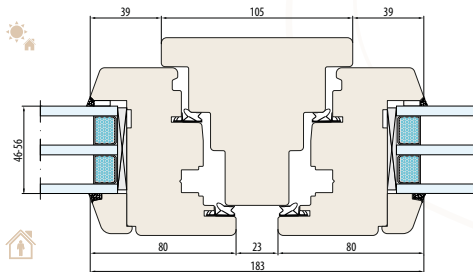

SYSTEM **NATURO 92**
Fester Pfosten 105 mm
(Horizontalschnitt)

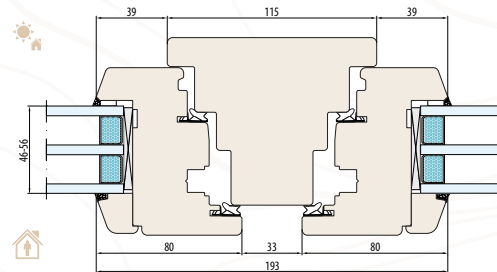

SYSTEM **NATURO 92**
Fester Pfosten 115 mm
(Horizontalschnitt)

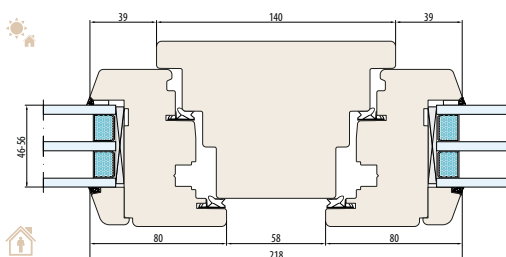

SYSTEM **NATURO 92**
Fester Pfosten 140 mm
(Horizontalschnitt)

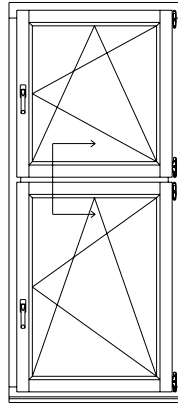

NATURO 92

QUERHOLZ

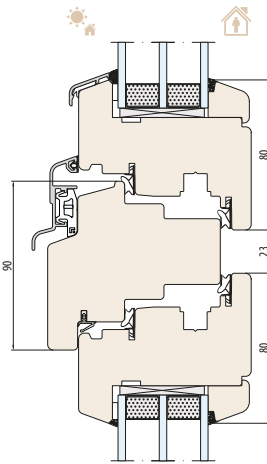

SYSTEM NATURO 92
Querholz 90 mm

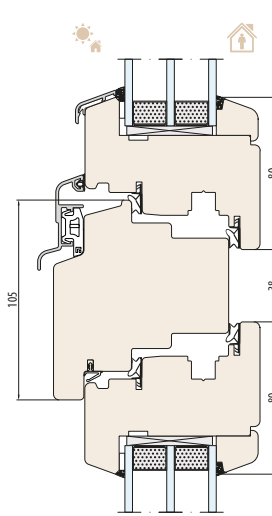

SYSTEM NATURO 92
Querholz 105 mm

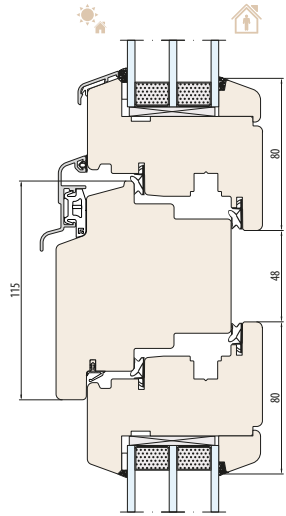

SYSTEM NATURO 92
Querholz 115 mm

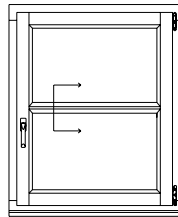

NATURO 92

KONSTRUKTIONSSPROSSEN

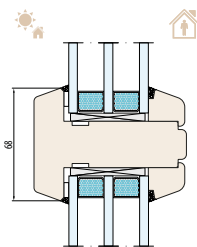

SYSTEM NATURO 92
Konstruktionssprosse 68 mm

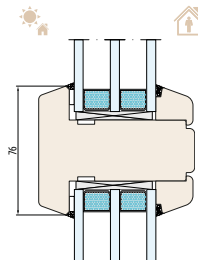

SYSTEM NATURO 92
Konstruktionssprosse 76 mm

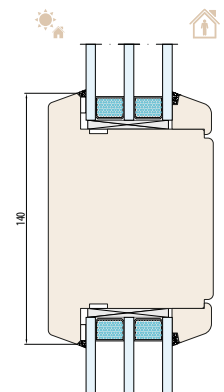

SYSTEM NATURO 92
Konstruktionssprosse 140 mm

GLASLEISTEN

ABHÄNGIG VON DER DICKE DES VERGLASUNGSPAKETS

STANDARD-GLASLEISTE

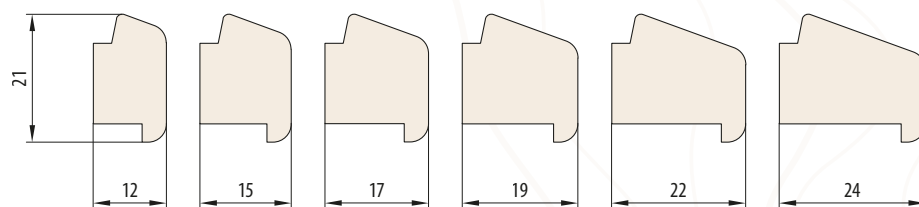

RETRO-GLASLEISTE

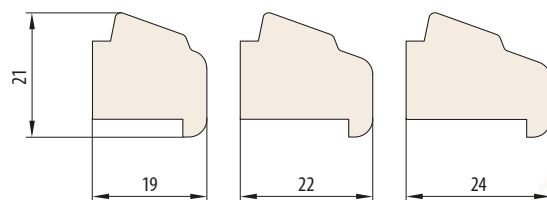

ÜBERDECKUNGS-GLASLEISTE

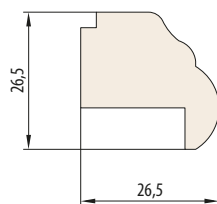



ESPERIA LIFE 74 ALU

FENSTERSYSTEM



Der folgende U_w -Wert bezieht sich auf ein Referenzfenster mit den Maßen 1230 x 1480 mm mit Glas 4/16Ar/4one, Holzart: Kiefer

74	24-48	4	4	3	0,8
Einbautiefe [mm]	Verglasungspakete [mm]	Lagen von verleimtem Holz	Lagen von Lack	Dichtungen	U_w für $U_g = 0,5$ (Ultimate-Distanzrahmen)

Esperia 74 ALU ist ein schlankes Holzfenster, das um die Merkmale eines Aluminiumfensters erweitert wurde. Im System können Verglasungspakete bis zu einer Dicke von 48 mm eingesetzt werden, was zu einer höheren Schalldämmung führt. Die Präsenz von Aluminiumabdeckungen auf der Außenseite eliminiert die Anfälligkeit des Holzes für mechanische Beschädigungen und erhöht die Lebensdauer der gesamten Konstruktion. Seine Nutzung ist eine Investition in effektive Energieeinsparung.

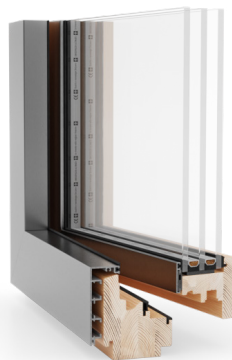

Standardprofil
(mit Fensterbankkräsung)

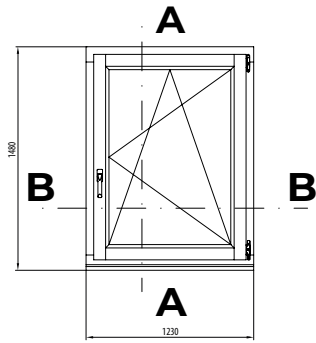

VERTIKALSCHNITT A-A

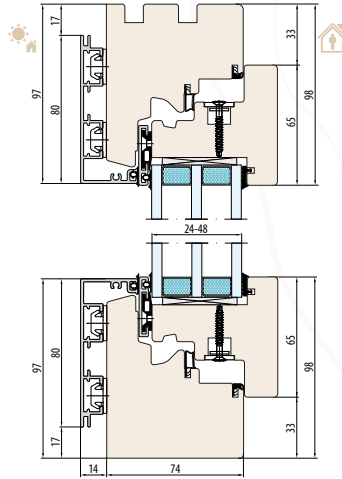

SYSTEM ESPERIA LIFE 74 ALU
Ohne Fensterbankfräsung

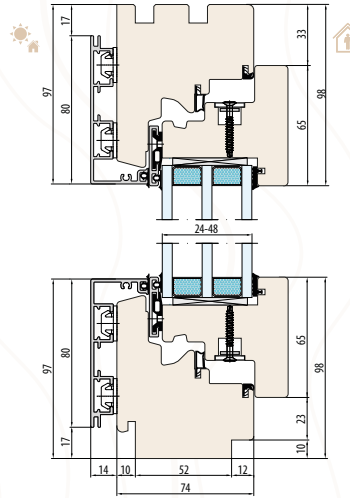

SYSTEM ESPERIA LIFE 74 ALU
Innen- und Außenfensterbankfräsung

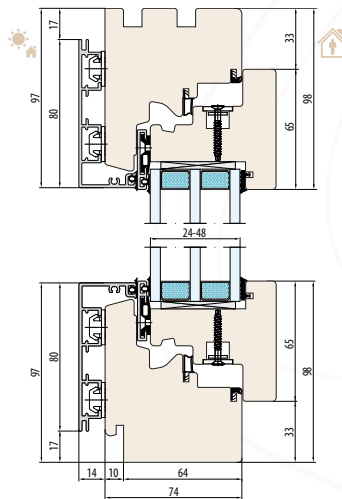

SYSTEM ESPERIA LIFE 74 ALU
Äußere Fensterbankfräsung

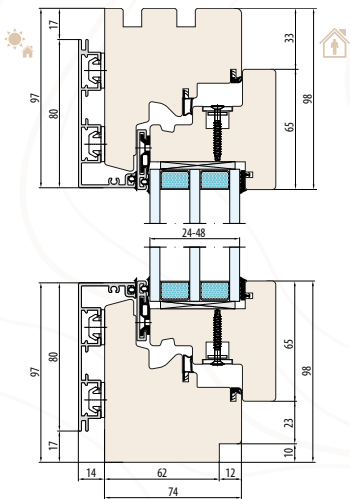

SYSTEM ESPERIA LIFE 74 ALU
Innere Fensterbankfräsung

SYSTEM ESPERIA LIFE 74 ALU
HORIZONTALSCHNITT B-B

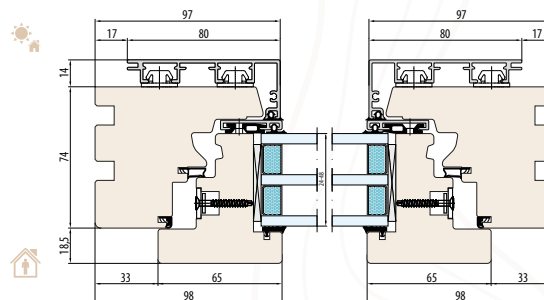

ESPERIA LIFE 74 ALU

STANDARD

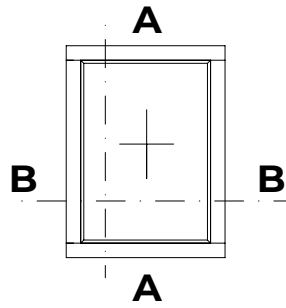

VERTIKALSCHNITT A-A

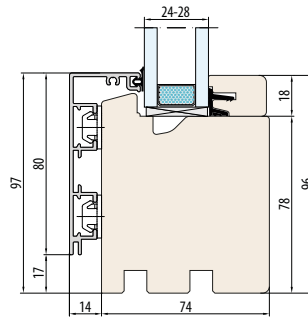
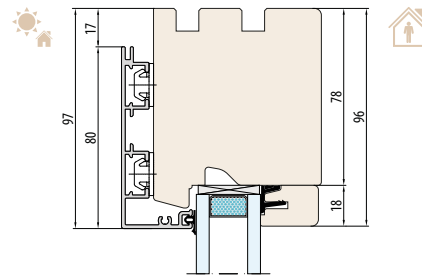

SYSTEM **ESPERIA LIFE 74 ALU-Fix**

Ohne Fensterbankfräsung

ESPERIA LIFE 74 ALU

FIX

SYSTEM **ESPERIA LIFE 74 ALU-Fix**
HORIZONTALSCHNITT B-B

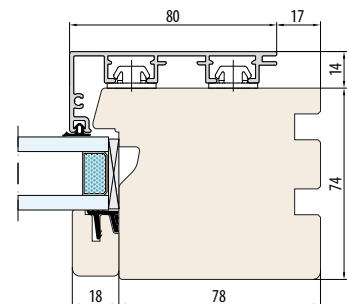
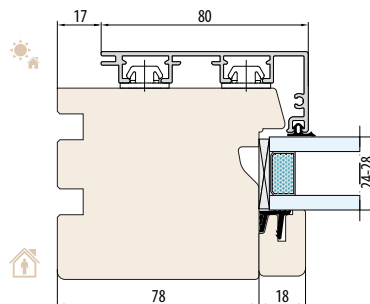

ESPERIA LIFE 74 ALU

BEWEGLICHER PFOSTEN

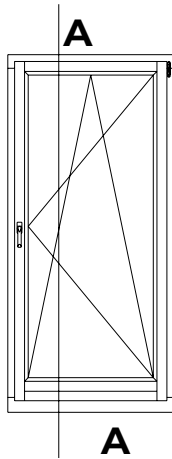
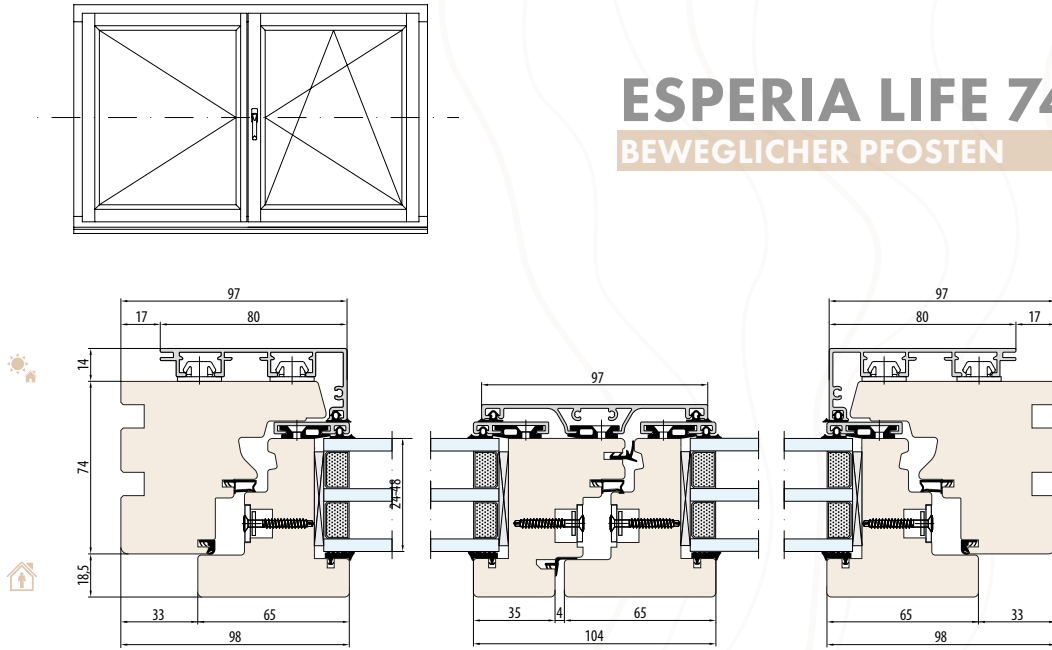

ESPERIA LIFE 74 ALU

BALKONTÜREN

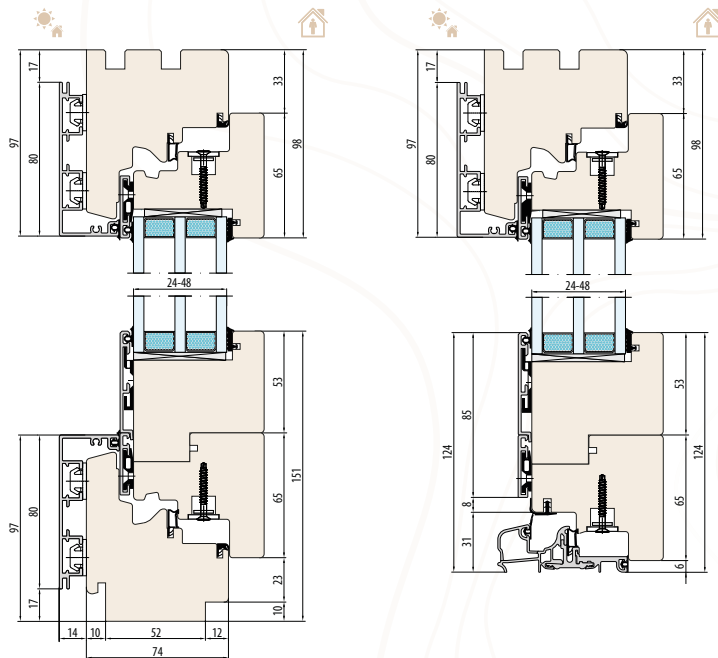

SYSTEM ESPERIA LIFE 74 ALU
Einfügelige Balkontüren mit hoher Schwelle

SYSTEM ESPERIA LIFE 74 ALU
Einfügelige Balkontüren mit niedriger Schwelle

ESPERIA LIFE 80

FENSTERSYSTEM



Der folgende U_w -Wert bezieht sich auf ein Referenzfenster mit den Maßen 1230 x 1480 mm mit Glas 4/16Ar/4one, Holzart: Kiefer

80	24-48	4	4	3	0,83
Einbautiefe [mm]	Verglasungspakete [mm]	Lagen von verleimtem Holz	Lagen von Lack	Dichtungen	U_w für $U_g = 0,5$ (Ultimate-Distanzrahmen)

Die Fenster Esperia Life 80 sind ein Premium-Angebot, das die Verwendung von Verglasungspaketen mit einer Dicke von 48 mm ermöglicht. Dies bedeutet sehr hohe Wärmedämm- und Schalldämmeigenschaften. In Kombination mit warmen Distanzrahmen und drei EPDM-Dichtungen wird das System zur Lösung, die zu jedem Projekt passt.



Standardprofil
(mit Fensterbankfräsung)

ESPERIA LIFE 80

STANDARD

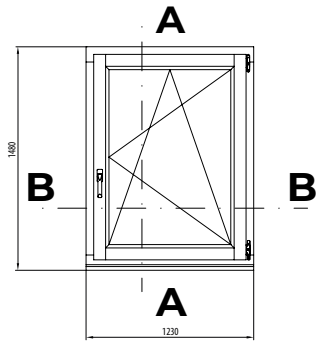

VERTIKALSCHNITT A-A

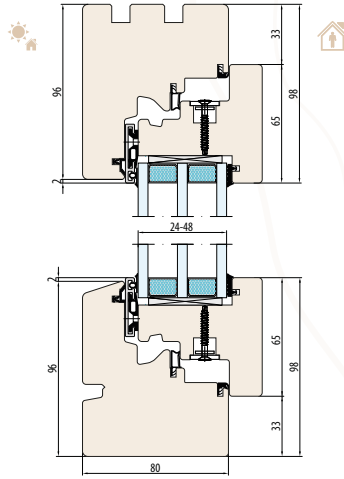

SYSTEM ESPERIA LIFE 80
Ohne Fensterbankfräsung

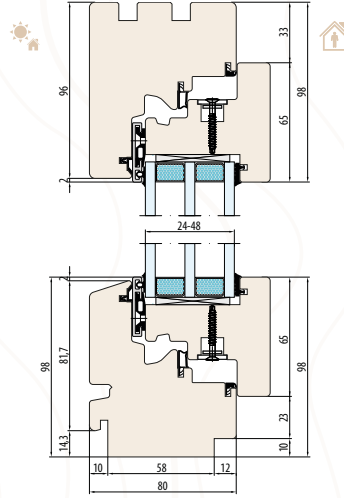

SYSTEM ESPERIA LIFE 80
Innen- und Außenfensterbankfräsung

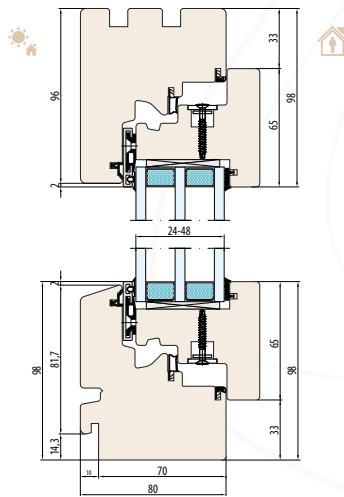

SYSTEM ESPERIA LIFE 80
Äußere Fensterbankfräsung

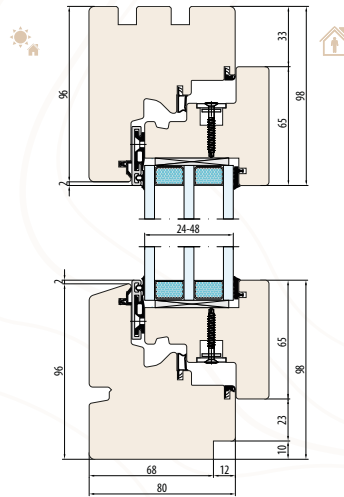

SYSTEM ESPERIA LIFE 80
Innere Fensterbankfräsung

SYSTEM ESPERIA LIFE 80
HORIZONTALSCHNITT B-B

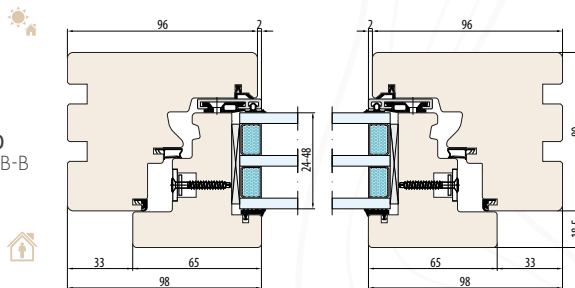

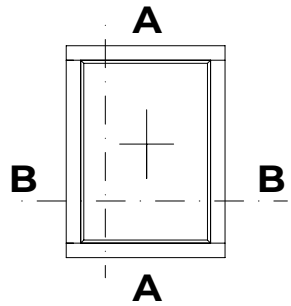

VERTIKALSCHNITT A-A

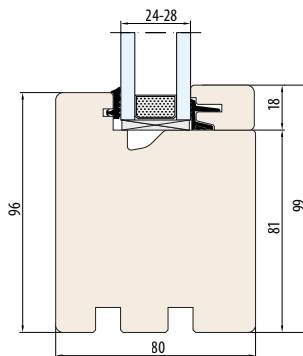
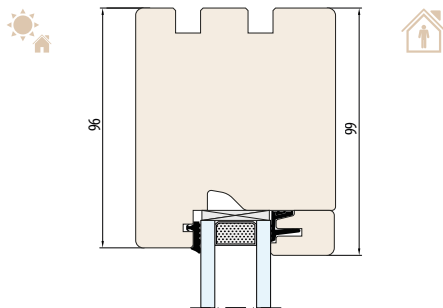

SYSTEM **ESPERIA LIFE 80-Fix**
Ohne Fensterbankfräsung

ESPERIA LIFE 80

FIX

SYSTEM **ESPERIA LIFE 80-Fix**
HORIZONTALSCHNITT B-B

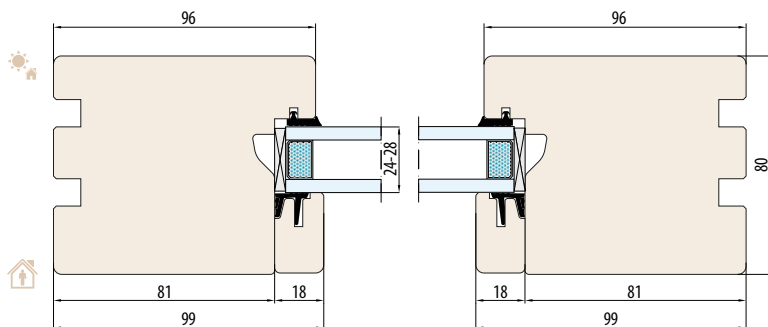

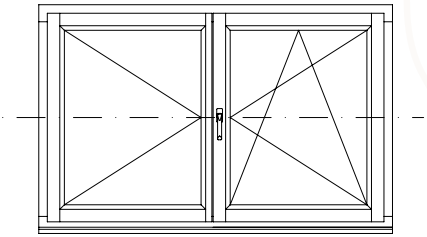

ESPERIA LIFE 80

BEWEGLICHER PFOSTEN

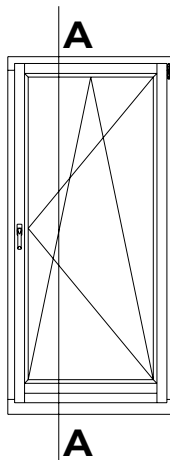
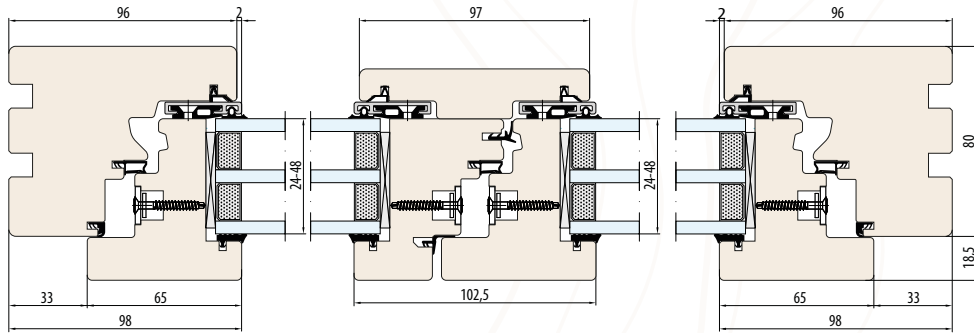

ESPERIA LIFE 80

BALKONTÜREN

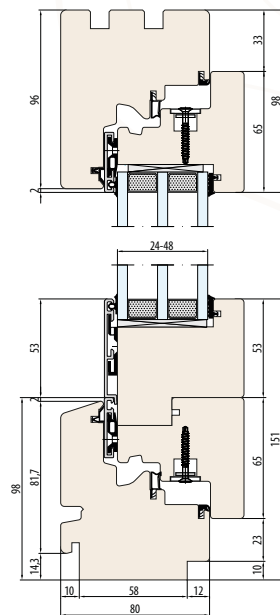

SYSTEM **ESPERIA LIFE 80**
Einfügelige Balkontüren mit hoher Schwelle

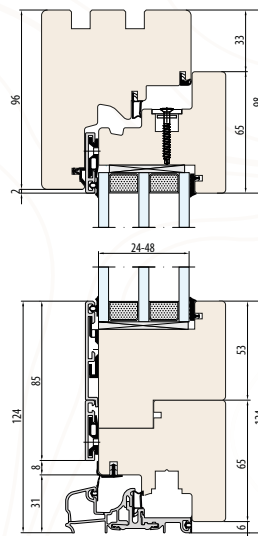

SYSTEM **ESPERIA LIFE 80**
Einfügelige Balkontüren mit niedriger Schwelle



NATURO 68 HST

HEBESCHIEBETÜRSYSTEM

2,8

Bauhöhe [m]

1-2

Laufbahnen

164

Einbautiefe [mm]

Naturo 68 HST ist ein relativ leichtes Hebeschiebetür-Holzsystem mit einer geringen Einbautiefe für ein Produkt seiner Klasse. Es ermöglicht eine einfache Handhabung auch bei großformatigen Konstruktionen. Dieses System ermöglicht die Erstellung großer Verglasungen, die perfekt zu aktuellen architektonischen Trends passen, und die Konstruktion der niedrigen Schwelle erleichtert die Bewegung zwischen Innenraum und Terrasse oder Garten erheblich.

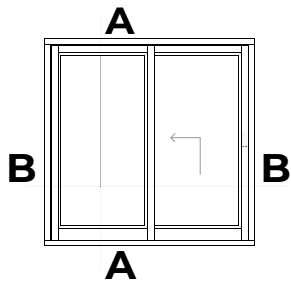

SYSTEM NATURO 68 HST
(Allgemeine Maße) - Schwelle 22 mm - Schema "A"

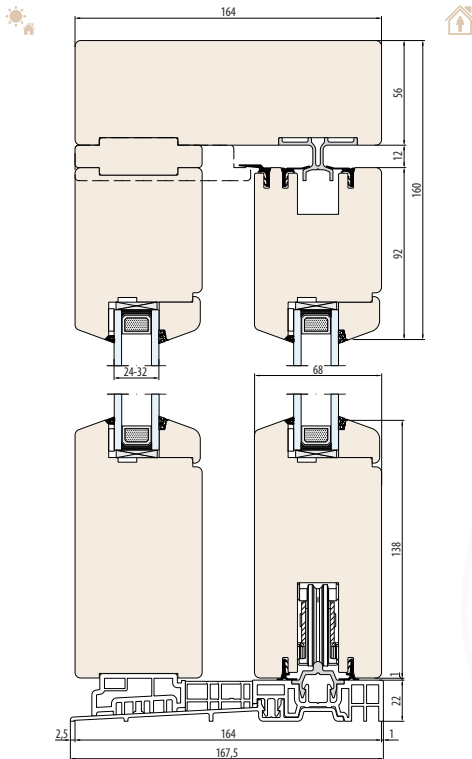

SYSTEM NATURO 68 HST
(Allgemeine Maße) - Schwelle 50 mm - Schema "A"

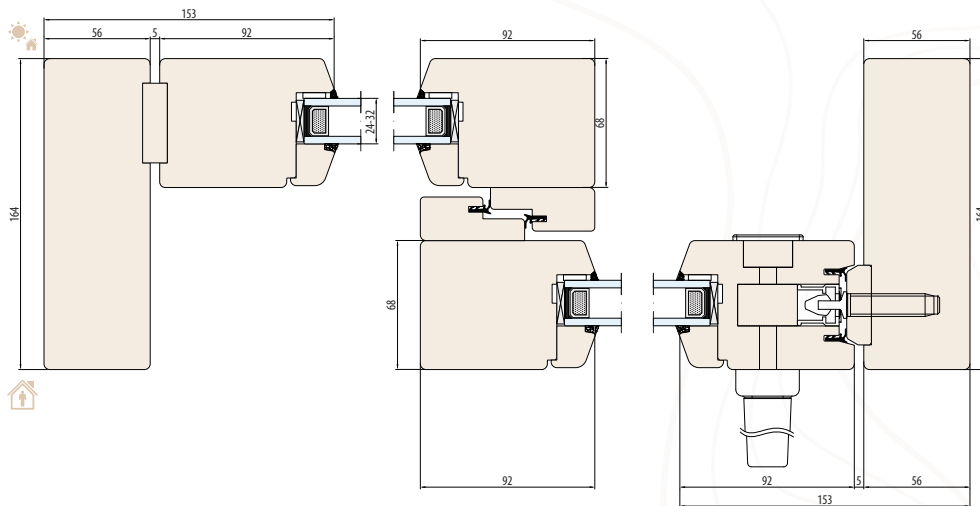
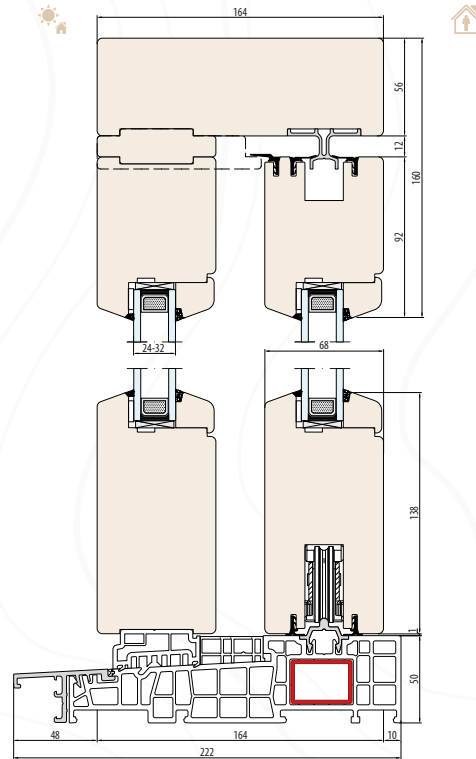

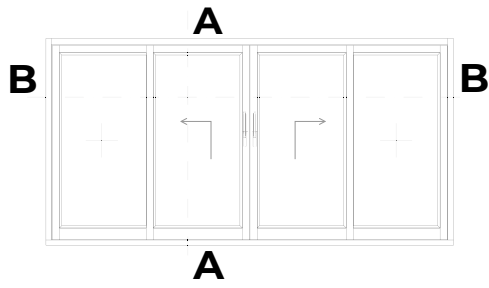

SYSTEM NATURO 68 HST
(Allgemeine Maße) - Schwelle 22 mm - Schema "C"

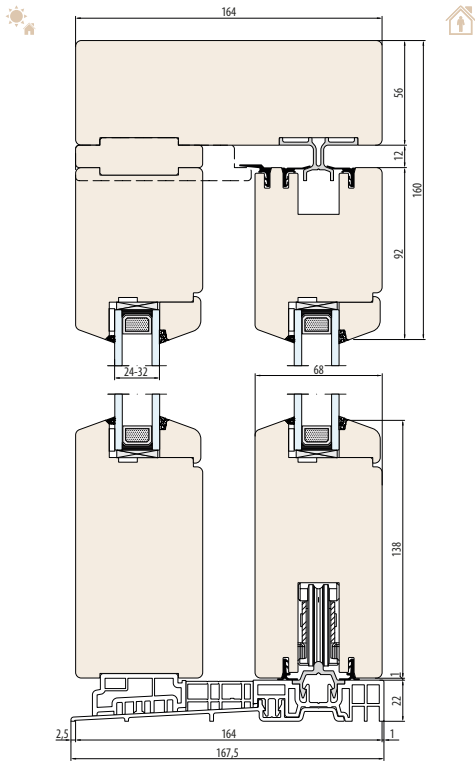

SYSTEM NATURO 68 HST
(Allgemeine Maße) - Schwelle 50 mm - Schema "C"

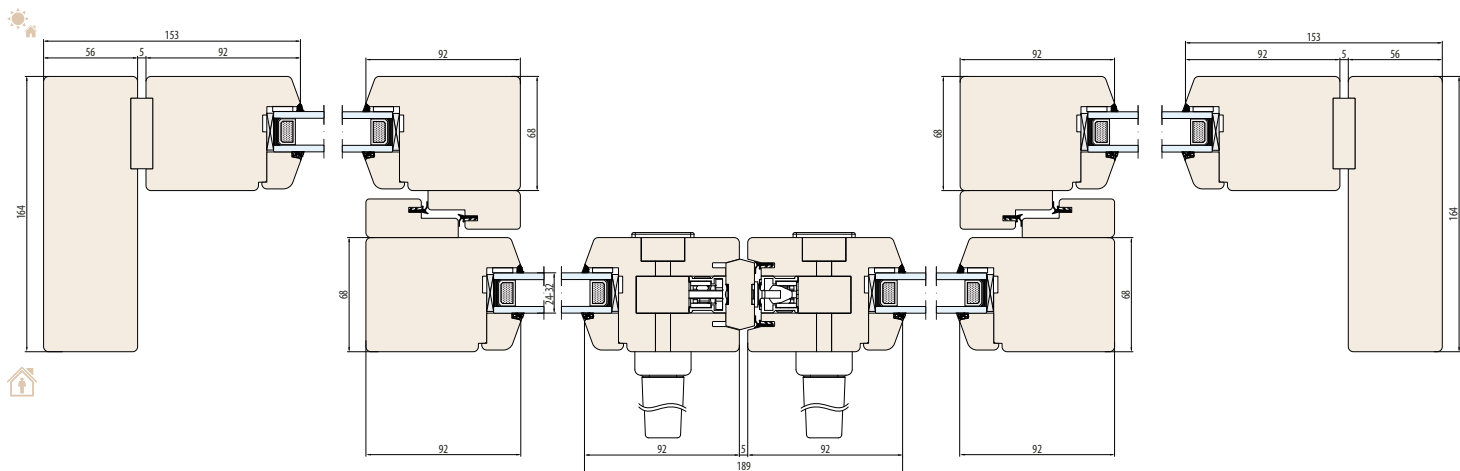
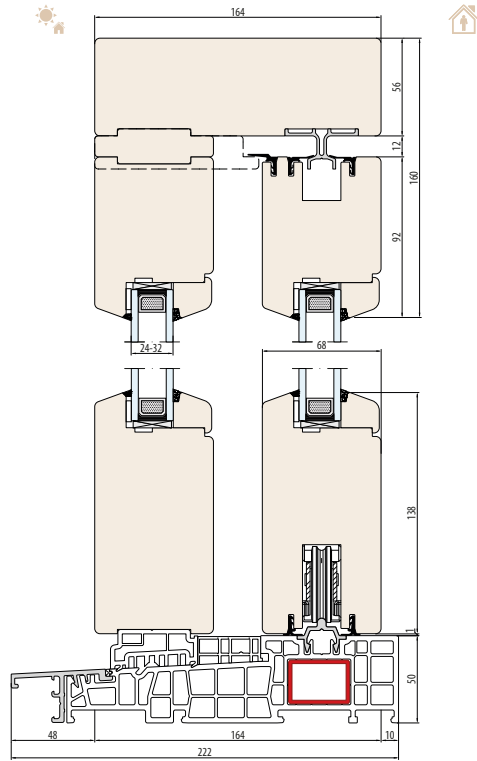

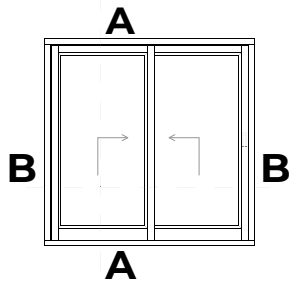

SYSTEM NATURO 68 HST
(Allgemeine Maße) - Schwelle 22 mm - Schema "D"

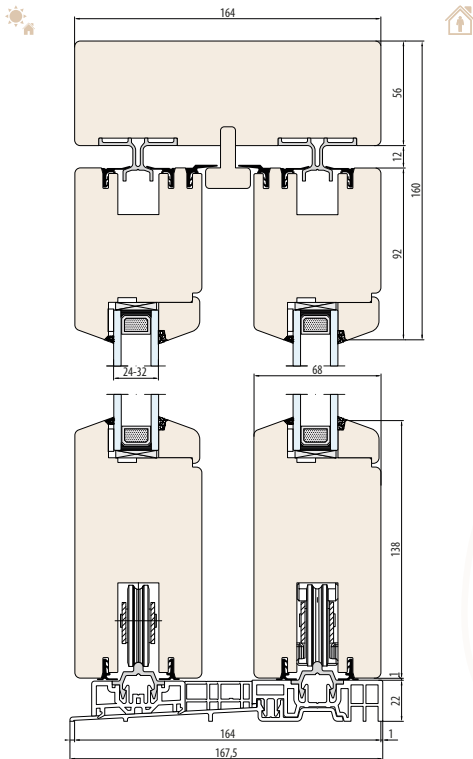

SYSTEM NATURO 68 HST
(Allgemeine Maße) - Schwelle 50 mm - Schema "D"

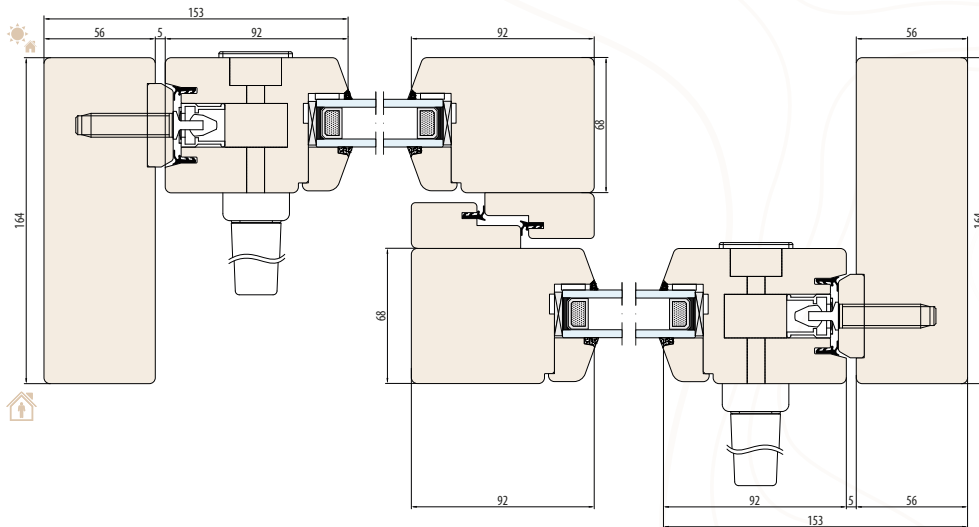
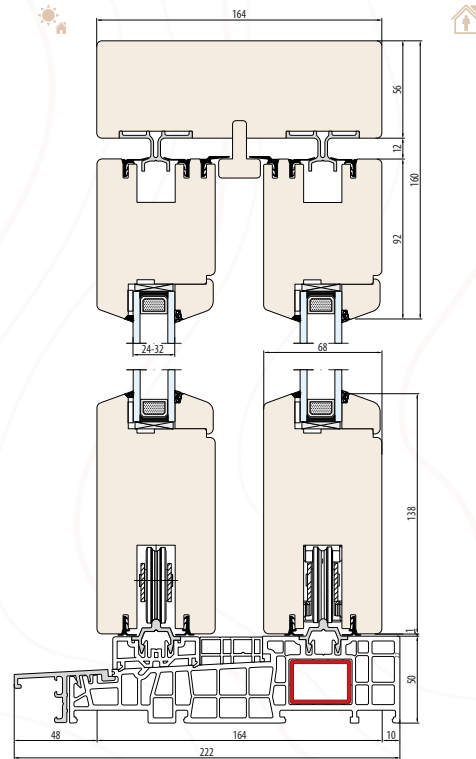



NATURO 80 HST

HEBESCHIEBETÜRSYSTEM

2,8

Bauhöhe [m]

1-2

Laufbahnen

188

Einbautiefe [mm]

Naturo 80 HST ist ein elegantes Holz-Hebeschiebetürsystem mit massiven und robusten Flügeln, die trotz ihrer Größe schlank und dynamisch wirken. Das hohe Flügelgewicht erhöht die Dichtigkeit in geschlossener Position. Sein universelles Design passt sich jedem architektonischen Stil an und betont die natürliche Schönheit des Holzes oder verleiht ihm einheitliche Farben.

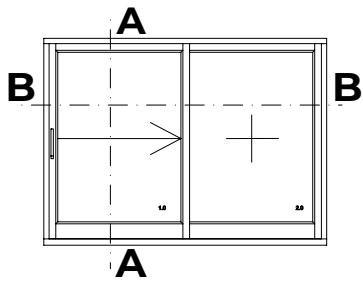

SYSTEM NATURO 80 HST
(Allgemeine Maße) - Schwelle 24 mm - Schema "A"

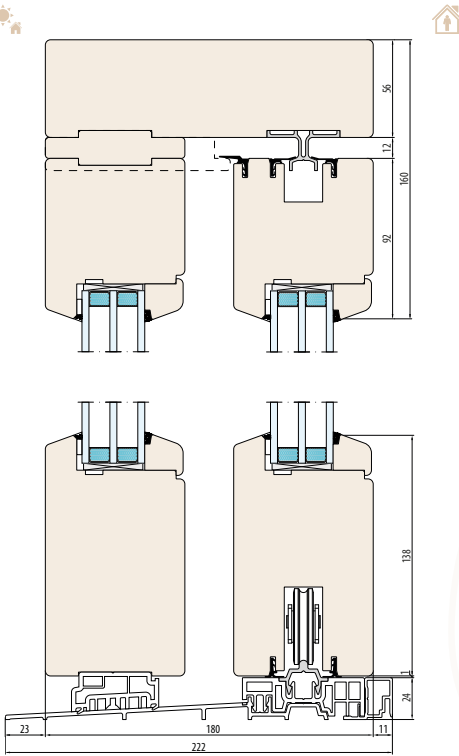

SYSTEM NATURO 80 HST
(Allgemeine Maße) - Schwelle 50 mm - Schema "A"

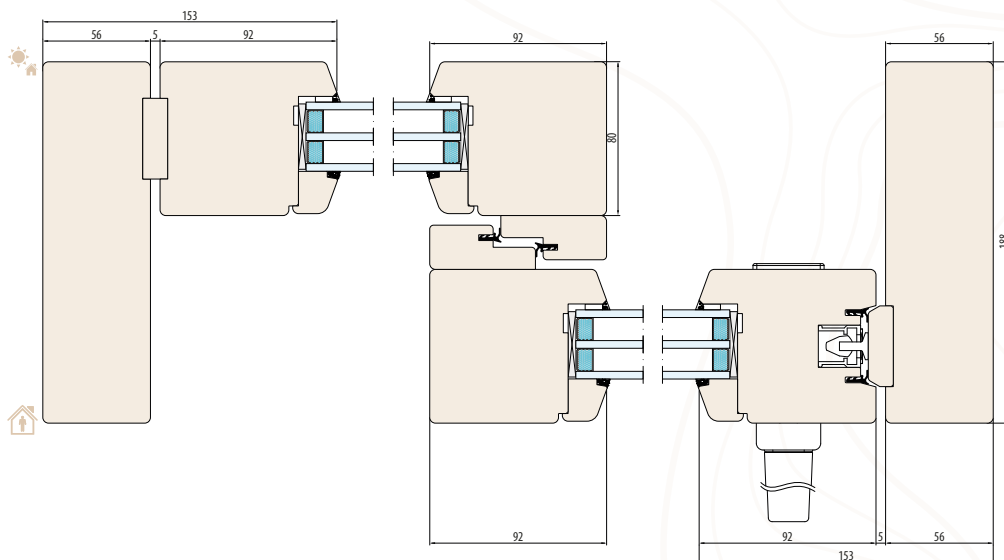
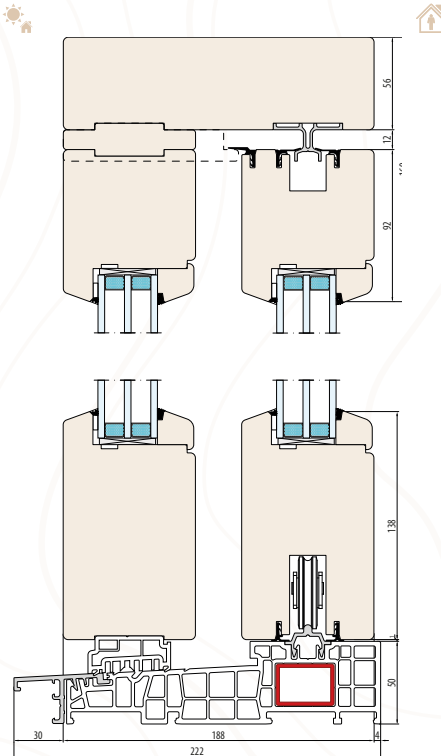

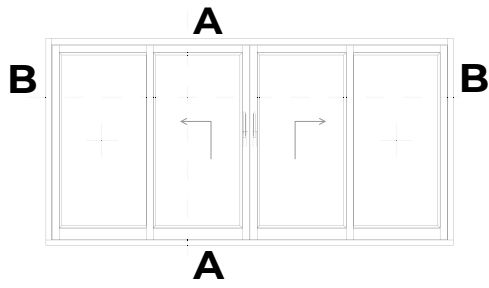

SYSTEM NATURO 80 HST
(Allgemeine Maße) - Schwelle 24 mm - Schema "C"

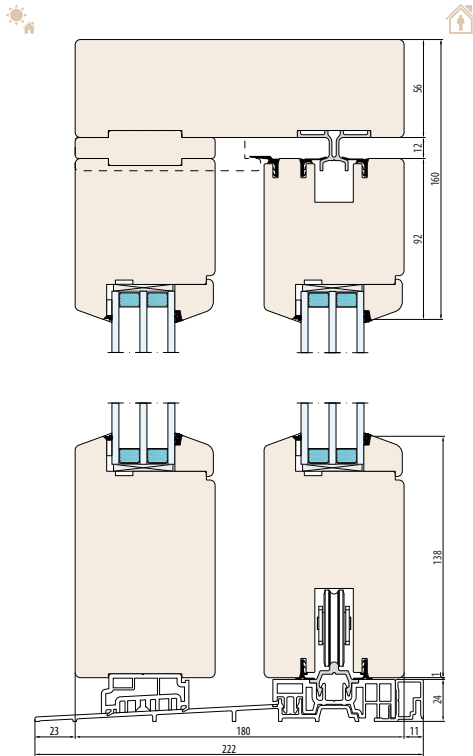

SYSTEM NATURO 80 HST
(Allgemeine Maße) - Schwelle 50 mm - Schema "C"

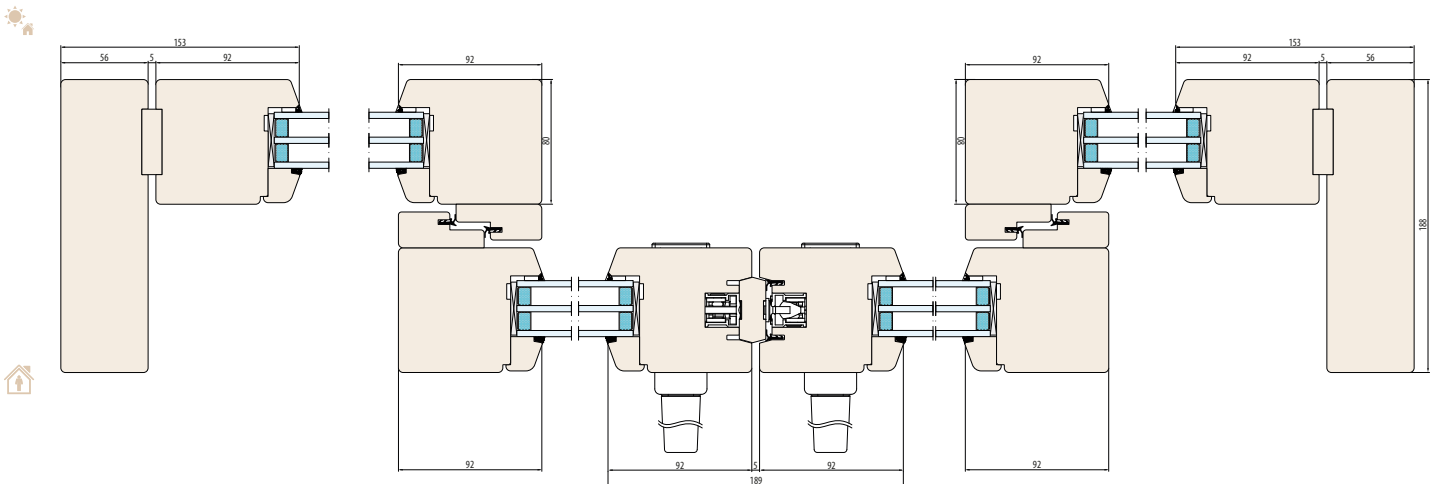
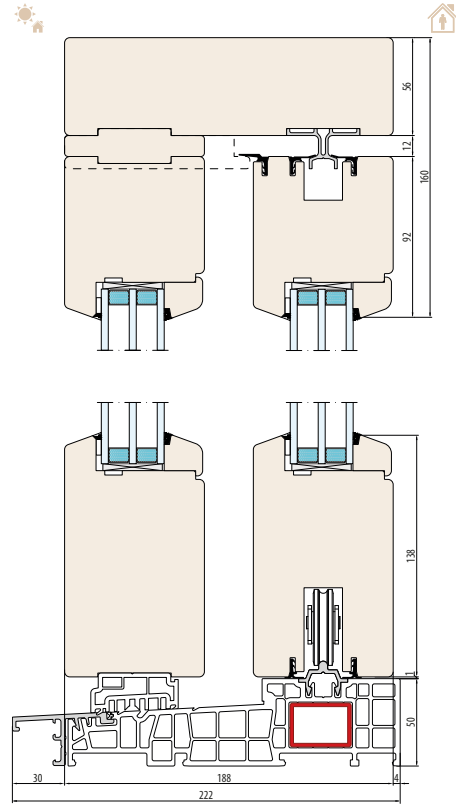

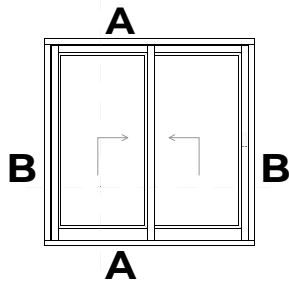

SYSTEM NATURO 80 HST
(Allgemeine Maße) - Schwelle 24 mm - Schema "D"

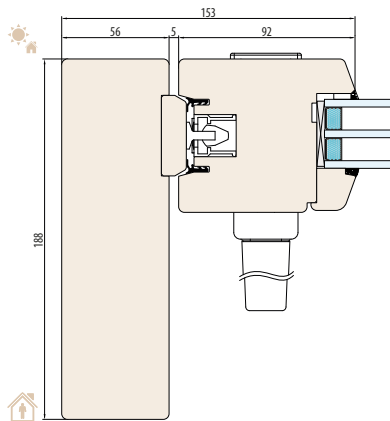
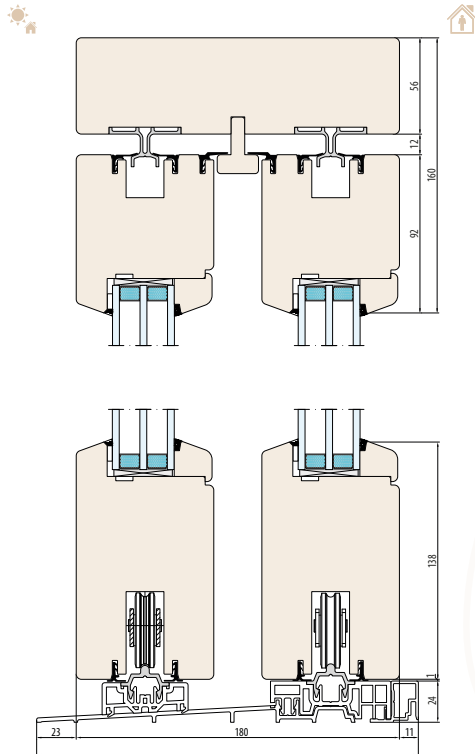

SYSTEM NATURO 80 HST
(Allgemeine Maße) - Schwelle 50 mm - Schema "D"

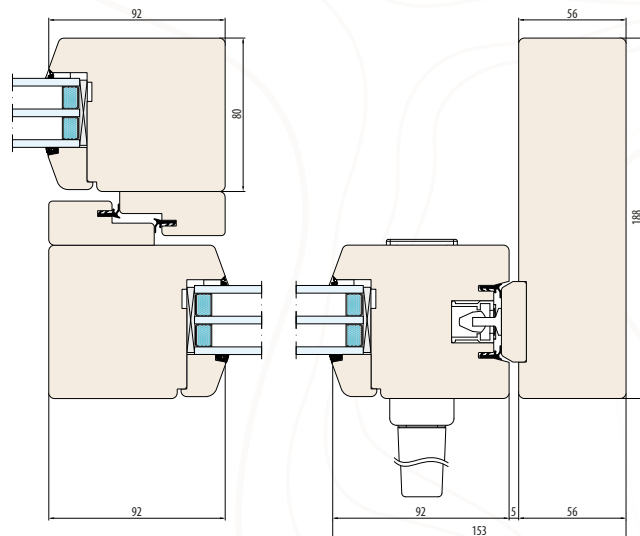
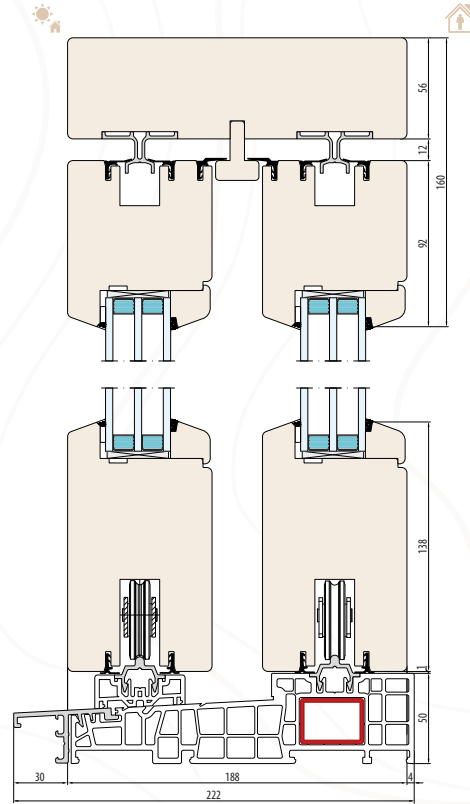

MODELLFENSTER UND -TÜREN

Wir bieten Fenster- und Türrahmen in Bogen- und Schrägformen an, die perfekt zu Gebäuden in verschiedenen Stilrichtungen passen. Investoren greifen zunehmend zu ungewöhnlichen Formen.

Bogenfenster verleihen dem Innenraum und der Fassade einen besonderen Charakter. Sie sind oft auch eine Zierde für klassische Residenzen, historische Paläste und Gebäude. Schräge Fenster hingegen sind eine Option für moderne Gebäude, die in ihrer Form auf traditionellere Objekte verweisen.

Wir setzen auf modernste Technologie, die es uns ermöglicht, uns den individuellen Erwartungen des Kunden anzupassen. Dank Materialien höchster Qualität und modernster Technologien ist die einzige Grenze die Vorstellungskraft.

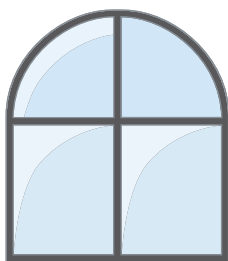

Bogen

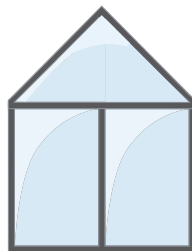

Dreieck

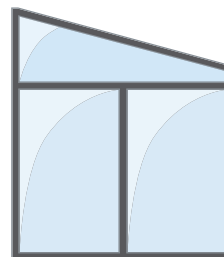

Trapez

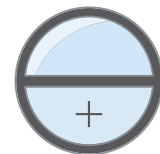

Kreis

(+) Festverglasung - feststehend, nicht zu öffnen

HOLZTÜREN

Holztüren bieten zeitlose Eleganz, die in modernen Umgebungen ebenso gut funktioniert wie im traditionellen Stil.

Die fortschrittliche technologische Verarbeitung dieses natürlichen, vollständig biologisch abbaubaren Rohstoffs ermöglicht die Herstellung langlebiger, beständiger und warmer Lösungen, die zum Aushängeschild jedes Gebäudes werden. Kunden können aus einer Vielzahl von Türfüllungen der WoodLine-Serie und der glasbasierten EkoVitre-Serie sowie furnierten Frästüren wählen.

Die Stärke des Panels und damit seine akustische und thermische Isolierung hängen vom gewählten Holzrahmensystem ab.



GEFRÄSTE PANEELE

Die Paneelmuster entstehen im Fräsverfahren, was eine große Kreativität und die Schaffung einzigartiger Kompositionen ermöglicht, die den Erwartungen des Investors entsprechen. Mit der Wahl unserer Türen erhalten Sie eine hohe Verarbeitungsqualität und Ästhetik, die perfekt zu jedem Einrichtungsstil passt.



Bitte beachten Sie, dass das Panel nicht aus Massivholz besteht, sodass geringe Farbunterschiede im Lasurton möglich sind.



DIE FRÄSPANEL-DESIGNS



Paneele A



Paneele B



Paneele C



Paneele D



Paneele E



Paneele F



Paneele G



Paneele H



Paneele I



Paneele J



Paneele K



Paneele L

BEISPIELHAFTE MODELLE VON FRÄSPANELS







WoodLine

WOODLINE-TÜR-PANEELE

"Die WoodLine-Kollektion umfasst über 140 einzigartige Türdesigns. Sie stellt auch eine harmonische Kombination aus modernen und traditionellen Designs dar, die perfekt den Vorlieben und Bedürfnissen jedes Kunden entsprechen.



Bitte beachten Sie, dass das Panel nicht aus Massivholz besteht, sodass geringe Farbunterschiede im Lasurton möglich sind.



WoodLine 1



WoodLine 51



WoodLine 54



WoodLine 73



WoodLine 101



WoodLine 21



WoodLine 25



WoodLine 28



WoodLine 29



WoodLine 57

Weitere Paneelmuster sind auf der Website und im Vertrieb erhältlich.

Farbgebung gemäß Lasurpalette und RAL-Farbfächer.

Möglichkeit der Verwendung von Griffen, Zugangskontrollen, Briefkastenklappen, Türspionen

Standardmäßig sind die Paneele ohne INOX-Auflage. Die Verwendung der INOX-Edelstahlapplikation ist nach vorheriger Absprache mit der Technologieabteilung möglich.



EKOVITRE-TÜR PANEELE

Die EkoVitre-Paneele mit Verglasungen bieten unbegrenzte Möglichkeiten zur individuellen Anpassung an jedes architektonische Projekt. Sie bestehen aus zwei VSG-Glasscheiben, von denen eine sandgestrahlte Muster aufweist. Die EkoVitre-Paneele sind aus hochwertigen Materialien gefertigt, die ein ästhetisches Aussehen und Langlebigkeit garantieren.



Bitte beachten Sie, dass das Panel nicht aus Massivholz besteht, sodass geringe Farbunterschiede im Lasurton möglich sind.



EkoVitre 01



EkoVitre 04



EkoVitre 06



EkoVitre 09



EkoVitre 15



EkoVitre 02



EkoVitre 05



EkoVitre 08



EkoVitre 10



EkoVitre 14

Alle Modelle auf Anfrage erhältlich.

Die Standardverglasung in Türpaneelen erfolgt mit mattiertem Glas.

Aufbau des Glaspaneels: VSG 44.4, Sandstrahlung nach Muster, Rahmen 18 mm, VSG 44.2 Plith. XN. Paneelstärke 36 mm, max. Abmessung 2200x950 mm, min. Abmessung 1700x600 mm.





ZUSÄTZE

SCHEIBEN

Die Verglasung in unseren Fenstern besteht aus Verglasungseinheiten, d.h. Verbundscheiben aus mindestens zwei Glasscheiben. Zur Erreichung der besten thermischen Eigenschaften der Verglasungseinheiten können die Zwischenräume zwischen den Glasscheiben mit Edelgasen wie Argon oder Krypton gefüllt werden. Wir verwenden auch Metalloxidbeschichtungen (thermo und one), die die Wärmeübertragung der Verglasung weiter reduzieren.

Die besten Verglasungseinheiten mit sogenannten warmen Kanten ermöglichen uns, einen Wärmedurchgangskoeffizienten U_g von $0,3 \text{ W/m}^2\text{K}$ zu erreichen.

Neben Standardglas bieten wir auch schalldämmende, sicherheits-, einbruchhemmende, ornamentale und Sonnenschutzgläser an. Die Möglichkeit, verschiedene Glasarten zu kombinieren und mehr oder weniger Scheiben zu verwenden, ermöglicht es uns, die entsprechenden Parameter für jeden Fenstertyp und jede Tür aus unserem Angebot zu erreichen.

Hier ist eine Übersicht der grundlegenden Arten von Isoliergläsern und deren Funktionen:



ZWEIFACH VERGLASUNG

Eine Einscheiben-Verglasungseinheit besteht aus zwei Glasscheiben und ist der Standard für grundlegende Fenster- und Türsysteme.



DREIFACH VERGLASUNG

Zweischeiben-Verglasungseinheiten erhöhen den thermischen Komfort im Raum. Die zusätzliche Glasscheibe im Zwischenraum reduziert den Wärmeverlust erheblich.



Schalldämmend

Schalldämmende Verglasungseinheiten mit Akustikfolie bieten einen erhöhten Lärmschutz. Unterschiedliche Glasstärken können Geräusche bestimmter Frequenzen wirksam dämpfen.



Sicherheitsglas

Laminiertes und/oder gehärtetes Glas erhöht die Sicherheit. Gehärtetes Glas ist robuster und zerbricht in stumpfe Bruchstücke, während laminiertes Glas schwerer zu durchdringen ist.



Sonnenschutzglas

Sonnenschutzglas (selektiv, absorbierend oder reflektierend) begrenzt den Lichteinfall und reduziert die Menge an Wärmeenergie, die in die Räume gelangt.

DEKORGLAS

Dekorative Verglasungseinheiten sind eine hervorragende Wahl für Fenster, Türen und Trennwände. Dekorglas eignet sich für Häuser, Büros, Geschäfte, Hotels und Restaurants. Je nach gewähltem Muster können sie nicht nur die Privatsphäre erhöhen, sondern auch das Innere aufhellen, wodurch es optisch größer wirkt. Neben Standardglas mit matter Beschichtung bieten wir auch Ornamentglas mit den unten dargestellten Mustern an.



Klar



Mirastar



Parsol Bronze



Parsol Grau



Parsol Grün



Stopsol Bronze



Stopsol Classic Grau



Stopsol Supersilver Klar



Planibel Dunkelgrau

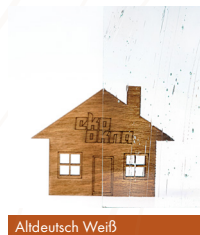

Aldeutsch Weiß



Chinchilla Weiß



Crepi Weiß



Delta Weiß Matt



Delta Weiß



Flutes Weiß Matt



Kathedral Weiß



Master-Ligne



Master-Carre



Master-Point



Monumental M



Kura Weiß



Niagara Weiß Matt



Teilweise Sandgestrahlt

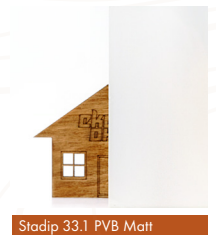

Stadip 33.1 PVB Matt



Silvit Weiß



Waterdrop



Satinovo Matt

SPROSSEN

Sprossen verleihen Fenstern einen eleganten und einzigartigen Charakter und stellen in einigen Fällen ein unverzichtbares dekoratives Element dar, das sich auf den alten architektonischen Stil bezieht.



Dekorativ zwischen den Scheiben

Verfügbare Sprossenfarben:
Gold, Mattgold, Mattsilber, Weiß
Größe:
8 mm



Dekorativ zwischen den Scheiben*

Verfügbare Sprossenfarben::
RAL-Farbpalette, Furnier-Palette
Größe:
18, 26, 45 mm

*Die Farbe des Sprossenfurniers kann von der Farbe der Holzrahmen abweichen.

Um das Risiko von Vibrationen und Klappern der Sprossen (dem sogenannten "Klingeleffekt") zu minimieren, sollten Abstandhalter mit einer Breite von mindestens 16 oder 18 mm verwendet werden.



Aufgeklebte mit Duplex

Verfügbare Sprossenfarben:
RAL-Farbpalette, Lasur-Palette
Größe:
20, 24, 30 mm
Breite der aufgeklebten Sprossen.:
22, 26, 32 mm



Konstruktions-Sprossen

Sind in der Konstruktion des Flügels integriert und teilen das Glas in Segmente. Sie sind immer aus Holz und in der Farbe des Fensterflügels.

Verfügbare Duplex-Farben:
Farben der warmen Abstandshalter SWISSPACER
Ultimate, Aluminium



ABSTANDSHALTER SWISSPACER ULTIMATE

Neben dem Standardrahmen aus Aluminium bieten wir auch einen der besten warmen Abstandhalterraahmen der Welt an.

Der warme Abstandshalter SWISSPACER Ultimate eliminiert Wärmebrücken und verringert das Risiko der Kondensation von Wasser an den Rändern der Scheiben.

Die Abstandshalter sind in mehreren Farben der RAL-Palette erhältlich.

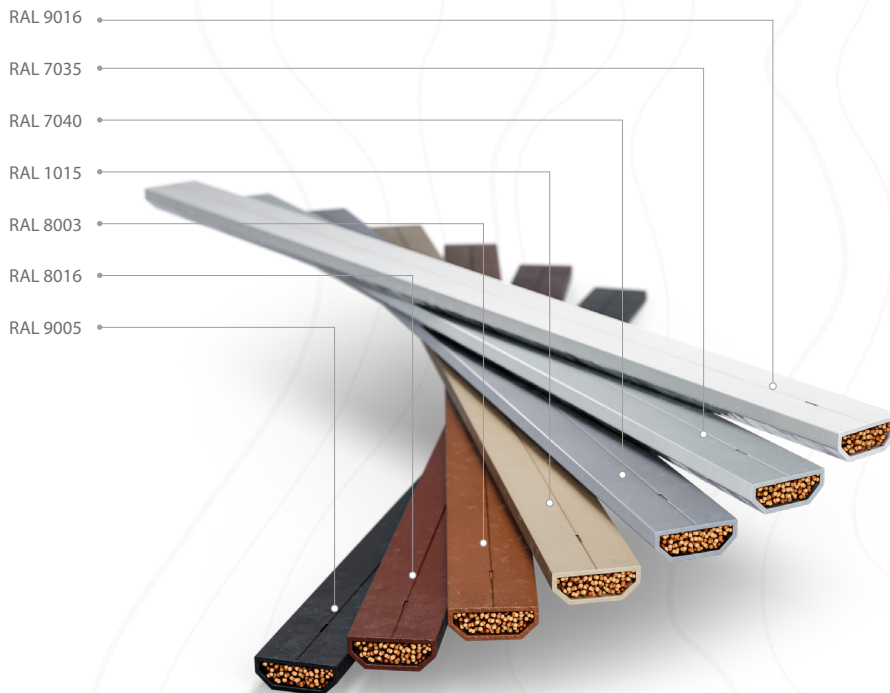

BESCHLÄGE

Rundum-Beschläge in den Sicherheitsklassen RC1 und RC2

Beim Fensterkauf sollte man auf die Einbruchschutzklasse achten.

RC1 und RC2 sind Widerstandsklassen gegen Einbruch, die durch die europäische Norm PN-EN 1627:2012 festgelegt wurden. Diese Bezeichnungen informieren darüber, wie effektiv die angewandte Fenstertechnik einen Einbrecher abwehrt. Sie wird auf der Grundlage sehr strenger Kriterien bestimmt.

RC2-Fenster sollten dort installiert werden, wo Einbruchgefahr besteht. Sie sind geeignet für hohe und niedrige Erdgeschosse – Orte, an denen ein Dieb sehr leicht Zugang erhalten kann, sowie bei Balkon- und Terrassentüren. RC1-Fenster hingegen verfügen über standardmäßige Sicherheitsmaßnahmen.

Holzfenster verwenden Roto NX Beschläge.

In Holztüren werden die Verriegelungen der Firma GU verwendet.



INNERE HOLZFENSTERBÄNKE

Holzfensterbänke sind eine optionale Ergänzung, die die Ästhetik von Holzarbeiten unterstreicht..

Dicke: 30 mm

Tiefe: von 80 mm bis 550 mm

Holzarten: massive Kiefer, Kiefer Micro (Kalzing) , Fichte, Eiche, Meranti

Maximale Länge: abhängig von der gewählten Holzart

Holzoberflächen: Farben aus der Lasurpalette, Farben aus der RAL-Palette, klarer Lack, klarer Holzschutz, rohes Holz

Holzfensterbänke können je nach gewählter Variante verschiedene Eckformen annehmen.



Muster A



Muster B



Muster C



Muster D



Muster E



WASSERABWEISENDE LEISTEN



Aluminium

Standardmäßig montiert



Holz

Optional montiert.

ZUSATZTEILE FÜR TÜREN

- Türspion
- Briefkastenklappe
- Eingang für Katze oder Hund

Mehr Informationen bei den Handelsvertretern



TÜRKLINKE UND GRIFFSTANGEN

Unser Angebot an Türklinken umfasst sowohl Klinken mit Standardbeschlag als auch geteilte Beschläge (Klinke-Zylinder). Diese werden wegen ihrer Vielfalt an Designs, Farben, Funktionalität und Einbruchschutz geschätzt.

Neben den Standard-Fenstergriffen bieten wir Griffe mit Druckknopf oder Schlüssel an, die das Öffnen des Fensters blockieren. Wir bieten auch eine breite Auswahl an Formen und Farben, sodass sie leicht an das Erscheinungsbild der gewählten Tischlerei angepasst werden können.

Für Außentüren bieten wir elegante und moderne Türgriffstangen an. Diese können verschiedene Formen und Längen haben. Wir bieten auch Lösungen wie Klinken-Griffstangen an, die den Zugang zum Gebäude von außen einschränken.

TÜRKLINKE FKS **1006**



TÜRKLINKE FAM **NEPTUN**



Griffstange **P1** Griffstange **P5** Griffstange **DP70** Griffstange **DP80**



Es gibt viele verschiedene Designs von Türklinken und Griffstangen, für Informationen bei den Handelsvertretern.

ZIERLEISTEN



1G/Gt

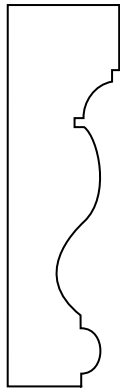

1G



1G/G

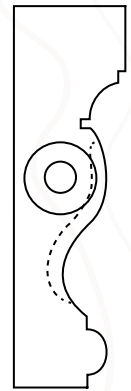

1D/Gt

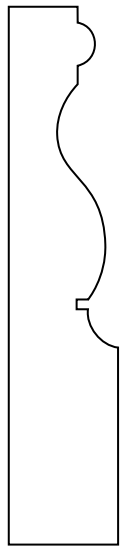

1D

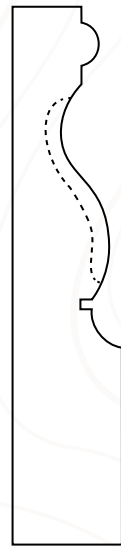

1D/Gt/K



2G

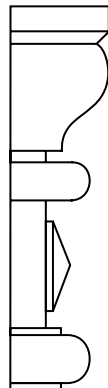

2G/R



2G/2

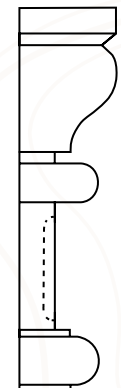

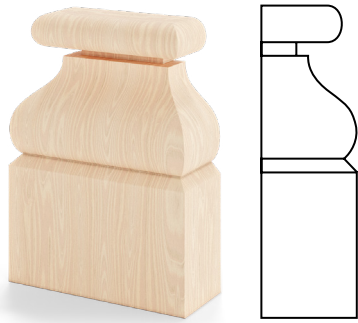

2D

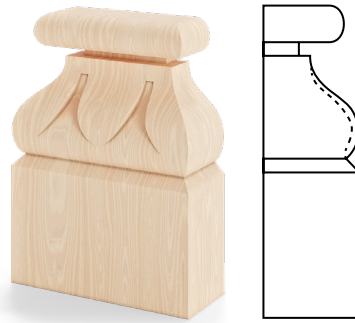

2D/R

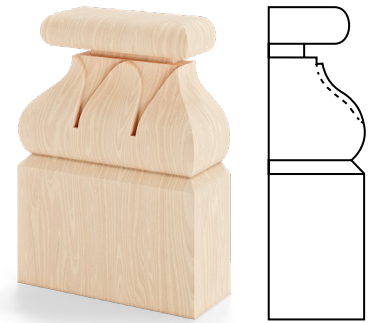

2D/2

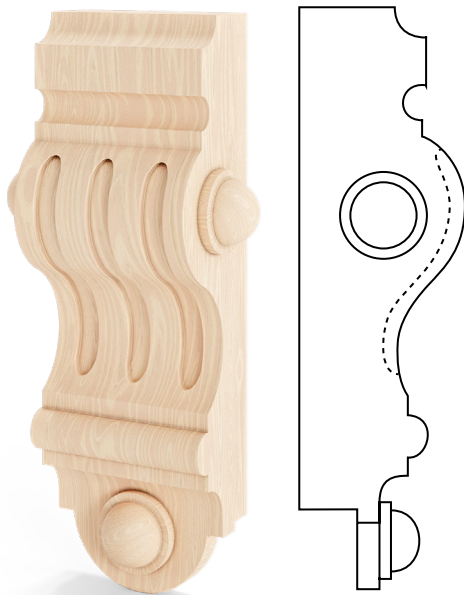

4G

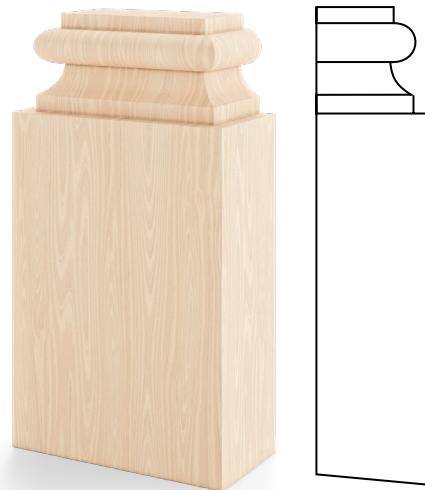

4D

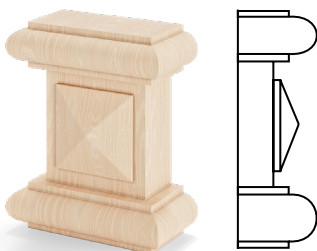

2S

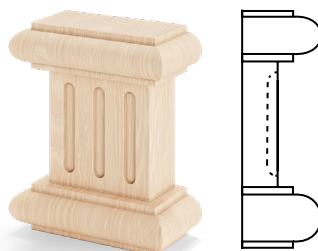

2S/2

Es besteht die Möglichkeit, kundenspezifische Kopfstücke und Anschlagleisten auf individuelle Kundenbestellung nach Überprüfung der Machbarkeit des Projekts anzufertigen.

HOLZ-FARBPALETTE STANDARD

PINE



ROHHOLZ



KLARLACK

MERANTI



ROHHOLZ



KLARLACK

RAL-FARBEN

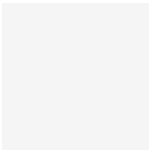

RAL 9016

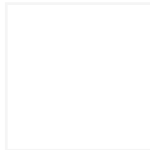

RAL 9010

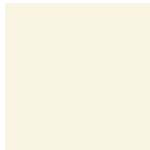

RAL 9001



RAL 8017

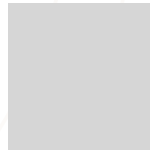

RAL 7035



RAL 7016



RAL 7021



RAL 9005



RAL 7039

LASUR-FARBEN

PINE



STONE PINE



WALNUT

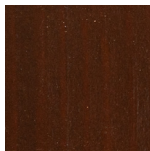

WENGE



OAK

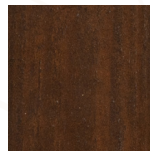

DARK CHESTNUT

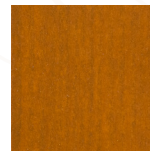

CYPRESS



AFROMOSIA

MERANTI



STONE PINE



WALNUT



WENGE



OAK



DARK CHESTNUT



CYPRESS



AFROMOSIA

Die Farbgestaltung der Muster ist nur als Anhaltspunkt zu betrachten, da je nach Holzart, natürlicher Farbe und der Dicke der aufgetragenen Lackschicht Unterschiede in den Farbtönen auftreten können. Die Farbmuster werden auf Kiefer- und Merantiholz gezeigt. Die dargestellten Farben können von den tatsächlichen abweichen.

eko
okna

20.06.2025



Eko-Okna S.A.

ul. Spacerowa 4

47-480 Kornice

Die Veröffentlichung stellt kein Handelsangebot dar. Sie ist keine Grundlage für Reklamationen. Die präsentierten Fotos sind Beispielbilder und keine tatsächlichen Fotos der Produkte.